

Еlegantен дизайн



ASYG07/09/12LE



ASYG14LE

CLASS ALL
A DC

ASYG07LE NEW

CLASS ALL
A DC

ASYG09LE NEW

CLASS ALL
A DC

ASYG12LE NEW

CLASS ALL
A DC

ASYG14LE NEW



Безжично дистанционно управление

3a ASYG14LE

3a ASYG07/09/12LE

Компактно вътрешно и външно тяло

Вътрешно тяло

Външно тяло

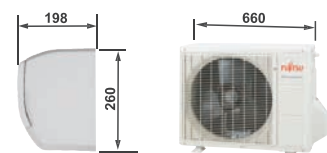

3a ASYG07/09/12LE

3a ASYG07/09/12LE

Силно топлоотдаване благодарение на голямата плътност на топлообменника (вследствие на тънките тръби)

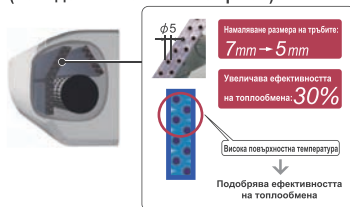

Работа на максимална мощност

20 минути продължава работата на максимална мощност и максимална скорост на компресора. Това дава възможност за бързо охлаждане или отопление на помещението до комфортна температура.

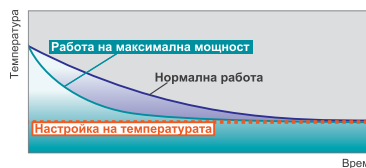

Време

Лесно техническо обслужване

Предния панел се сваля лесно



Индикационна лампа, която показва че е време за почистване на филтъра

Тиха работа

В режим на охлаждане (07/09/12)

Скорост на вентилатора **Quiet** Ниво на шум **21dB(A)**

Работа при много ниски външни температури

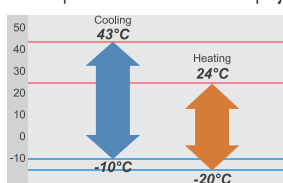

Тих режим на работа на външното тяло

Този режим на работа може да бъде избран чрез безжичното дистанционно управление

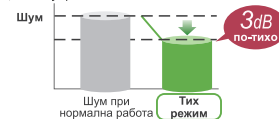

10°C Отоплителна функция

Температурата в помещението се поддържа не по-ниска от 10°C, което не позволява то да изстине напълно когато не се обитава, с минимален разход на електроенергия.

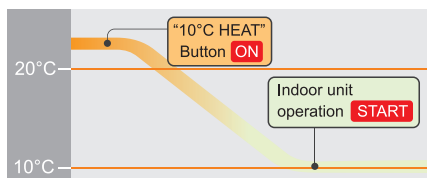

Забележка

- Когато стайната температура е по-висока от 10°C, тази функция не се стартира. А когато тази функция се стартира, тя поддържа стайна температура 10°C за 48 часа.
- Когато прекъснем работата на тази функция, нормалните настройки за работа се възстановяват.

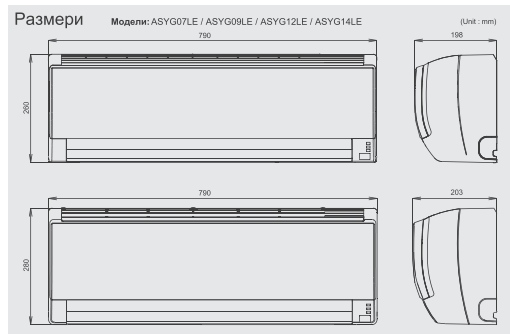

Легенда



Нагоре/надолу движещи се клапи

Автоматично движещи се клапи нагоре и надолу.



Двупосочност

Клапите насочват автоматично въздушния поток в хоризонтално и вертикално направление.



Автоматична настройка на въздушния поток

Микрокомпютър настройва автоматично въздушния поток, за да съответства ефективно на промяната в стайната температура.



Автоматичен рестарт

При временно спиране на ел. захранване, и след възстановяването му, климатизатора ще се включи автоматично на същия режим.



Автоматична смяна на режим

Климатизатора превключва автоматично от отопление на охлаждане и обратно в зависимост от настроената температура и тази в помещението.



Режим 10° отопление

Температурата в помещението може да бъде зададена да не пада под 10 С за да не стане много студено когато ви няма.



Работа на максимална мощност

Работа на максимална мощност и максимална скорост на компресора. Това дава възможност за бързо охлаждане или отопление на помещението до комфортна температура.



Тих режим на работа на външното тяло

Този режим може да се настрои по желание.



Икономичен режим

Ограничава максималното входно напрежение и така намалява консумацията на ел. енергия.



V-рам електронен контрол



i-рам електронен контрол



Таймер "сън"

Микрокомпютър постепенно променя стайната температура, осигурявайки комфортни условия за сън.



Програмируем таймер

Цифров таймер позволяващ да се програмира часово включване и изключване на климатизатора.



Индикация за филтъра

Индикация с лампа, кога трябва да се чисти филтъра.



Дълготраен йонизиращ и дезодориращ филтър



Ябълков антибактериален филтър



Миеш се панел

Елегантен дизайн



Безжично дистанционно управление



3a ASYG18LF



3a ASYG24LF



3a ASYG30LF

CLASS ALL
A DC

ASYG18LF NEW

CLASS ALL
A DC

ASYG24LF NEW

CLASS ALL
A DC

ASYG30LF NEW

Вертикалният въздушен поток осигурява висока температура при пода на помещението

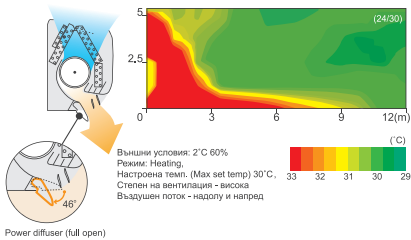

Хоризонталният въздушен поток не духа студен въздух директно в обитателите на помещението

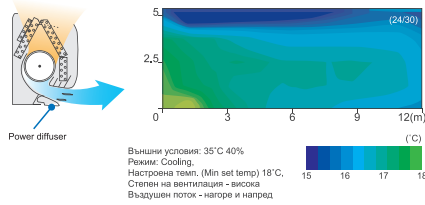

Ионизиращ обезмирисяващ филтър

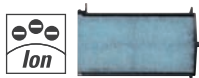
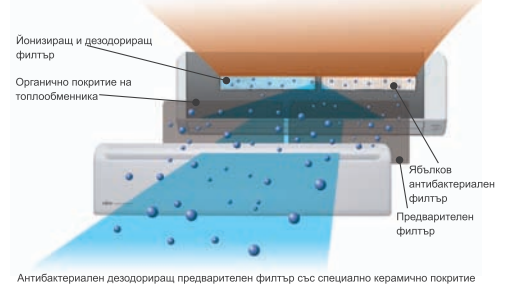

Дълготраен ионизиращ и дезодориращ филтър

Филтъра дезодорира чрез мощно разлагане и абсорбиране на миризмите използвайки окисляващият и абсорбиращ ефект на йони, генерирани от ултра фини керамични частици. (Филтъра може да се използва приблизително 3 години, ако се мие с вода за възстановяване на неговото действие, когато се зацапа.)

Использват се двата различни филтъра от двете страни

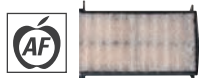

Ябълков антибактериален филтър

Финият прах, невидимите спори и вредните микроорганизми се абсорбират от филтъра чрез статично електричество, по този начин се възпрепятства техният растеж и се елиминират от полифенола извлечен от ябълки.

Условия при монтаж

	18 type	24 type	30 type
Макс. дължина на тръбите	25m	30m	50m
Макс. денивелация	20m	20m	30m

Лесно техническо обслужване

Предният панел се сваля лесно, обслужването е също толкова лесно.

Работа при много ниски температури

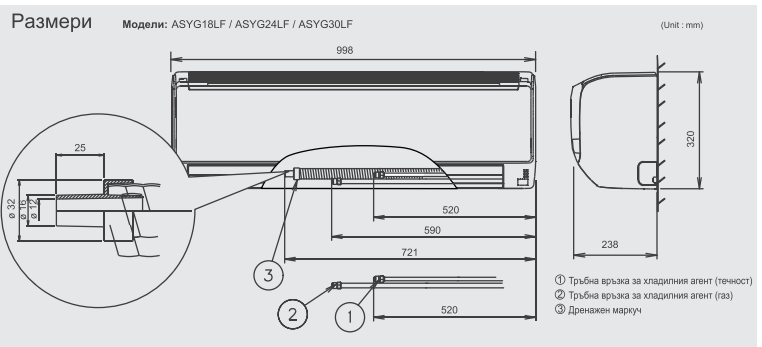
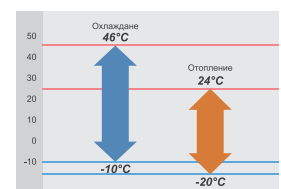

Характеристики

Модел No.	Вътрешно тяло		ASYG07LE	ASYG09LE	ASYG12LE	ASYG14LE	ASYG18LF	ASYG24LF	ASYG30LF
	Данни	Външно тяло	AOYG07LE	AOYG09LE	AOYG12LE	AOYG14LE	AOYG18LF	AOYG24LF	AOYG30LF
Захранващо напрежение		V/∅/Hz	230/1/50	230/1/50	230/1/50	230/1/50	230/1/50	230/1/50	230/1/50
Мощност	Охлаждане	kW	2.1(0.5~3.0)	2.5(0.5~3.2)	3.4(0.9~3.9)	4.0(0.9~5.0)	5.20(0.9~6.0)	7.10(0.9~8.0)	8.00(2.9~9.0)
	Отопление		3.0(0.5~4.0)	3.2(0.5~4.2)	4.0(0.9~5.3)	5.0(0.9~6.4)	6.30(0.9~9.1)	8.00(0.9~10.6)	8.80(2.2~11.0)
Консумация	Охлаждане/Отопление	kW	0.47/0.69	0.64/0.75	0.92/0.99	1.11/1.31	1.52/1.71	2.20/2.21	2.49/2.44
EER - Енергиен клас	Охлаждане		4.47-A	3.91-A	3.70-A	3.62-A	3.42-A	3.23-A	3.21-A
COP - Енергиен клас	Отопление	W/W	4.38-A	4.27-A	4.04-A	3.83-A	3.68-A	3.61-A	3.61-A
	Охлаждане/Отопление		A	2.7/3.5	3.5/3.8	4.4/4.7	5.3/6.0	6.8/7.6	9.7/9.8
Изушаване на въздуха		l/h	1.3	1.3	1.8	2.1	2.8	2.7	3.2
Шум (вътрешно тяло)	Охлаждане	NIM/LQ	43/38/31/21	43/38/31/21	43/38/31/21	*	43/37/33/26	47/42/37/32	48/42/37/33
Шум (външно тяло)	Охлаждане		45	45	50	49	51	52	53
Циркулация на въздуха	вътре/вън	m³/h	690/1720	690/1720	690/1830	*	900/2070	1100/2340	1100/3600
Размери В x Ш x Д	Вътрешно тяло	mm	260X790X198	260X790X198	260X790X198	280X790X203	320X998X238	320X998X238	320X998X238
		kg(lbs)	7.5(16.5)	7.5(16.5)	7.5(16.5)	8.0(17.6)	14(30.8)	14(30.8)	14(30.8)
		mm	540X660X290	540X660X290	540X660X290	540X790X290	620X790X298	578X790X315	830X900X330
Тегло	Външно тяло	kg(lbs)	23(50.6)	23(50.6)	29(63.8)	35(77)	40(88)	43(95)	61(135)
		mm	6.35/9.52	6.35/9.52	6.35/9.52	6.35/12.7	6.35/12.8	6.35/15.88	9.52/15.88
Свързващи тръби (малък/голям)		mm	16/29	16/29	16/29	16/29	16/29	16/29	16/29
Диаметър на дренажната тръба (вътрешен/външен)		m	20(15)	20(15)	20(15)	20(15)	25(15)	30(15)	50(20)
Максимална дължина на тръбите			15	15	15	15	20	20	30
Обхват на външната температура	Охлаждане	°CDB	-10~43	-10~43	-10~43	-10~43	-10~46	-10~46	-10~46
	Отопление		-20~24	-20~24	-20~24	-20~24	-20~24	-20~24	-20~24
Хладилен агент			R410A	R410A	R410A	R410A	R410A	R410A	R410A

FUJITSU GENERAL LIMITED
1116, Suenaga, Takatsu-ku, Kawasaki 213-8502, Japan

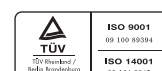

ISO 9001 Certified number:09 100 89394 ISO 14001 Certified number:09 104 9245 ISO 9001 Certified number:09 100 89394 ISO 14001 Certified number:09 100 79269 Fujitsu General Co., Ltd.