

DAIKIN

INVERTER

DAIKIN ROOM AIR CONDITIONER

Ръководство за експлоатация

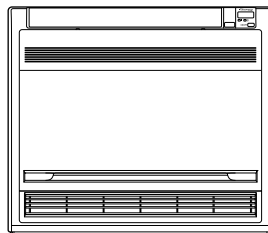

FVXM25FV1B9

FVXM35FV1B9

FVXM50FV1B9



СЪДЪРЖАНИЕ

ПРОЧЕТЕТЕ ПРЕДИ УПОТРЕБА

Предпазни мерки.....	2
Наименования на частите	6
Подготовка преди работа	9
Работен диапазон	11

РЕЖИМ НА РАБОТА

Режим АВТОМАТ · ИЗСУШАВАНЕ · ОХЛАЖДАНЕ · ОТОПЛЕНИЕ · ВЕНТИЛАТОР	12
Регулиране на посоката на въздушната струя.....	14
Работа в режим ПОВИШЕНА МОЩНОСТ	16
Режим на работа ТИХ РЕЖИМ НА ВЪНШНОТО ТЯЛО.....	17
Режим ИКОНОМИЧНА РАБОТА.....	18
Работа на ТАЙМЕРА.....	19
Работа със СЕДМИЧЕН ТАЙМЕР	21
Бележка за мултисистема	26

ПОДДРЪЖКА

Поддръжка и почистване	28
------------------------------	----

ОТСТРАНЯВАНЕ НА НЕИЗПРАВНОСТИ

Отстраняване на неизправности.....	31
------------------------------------	----

БЕЛЕЖКА

Оригиналните инструкции са написани на английски език.
Текстовете на останалите езици са преводи на оригиналните инструкции.

Предпазни мерки

- Дръжте настоящото ръководство на място, където операторът може лесно да го намери.
- Прочетете внимателно предпазните мерки в настоящото ръководство, преди да пристъпите към използване на модула.
- Този уред е предназначен за употреба от опитни или обучени потребители в магазини, в леката промишленост или във ферми, или за търговска и битова употреба от неспециалисти.
- Нивото на звуковото налягане е под 70 dB (A).
- Предпазните мерки, описани в настоящото ръководство, са класифицирани като ПРЕДУПРЕЖДЕНИЕ и ВНИМАНИЕ. И двете групи съдържат важна информация за безопасността. Спазвайте стриктно и безусловно всички предпазни мерки.



ПРЕДУПРЕЖДЕНИЕ

Ако не спазвате точно тези инструкции, модулет може да причини щети по имуществото, наранявания на хора или смърт.



ВНИМАНИЕ

Ако не спазвате точно тези инструкции, модулет може да причини леки или средни щети по имуществото, или наранявания на хора.



Никога не правете това.



Задължително направете заземяване.



Никога не докосвайте климатика (включително и дистанционното управление) с мокри ръце.



Задължително спазвайте инструкциите.



Никога не допускайте климатикът (включително и дистанционното управление) да се намокри.



Моделите FVXM са напълнени с хладилен агент R32.



ПРЕДУПРЕЖДЕНИЕ

- Уредът трябва да се съхранява в добре проветрена стая с размери, указани в ръководството за монтаж, без постоянно работещи източници на запалване (например: открити пламъци, работещ с газ уред или работещ електрически нагревател), за да се предотвратят механични повреди.
- За да се избегне пожар, експлозия или нараняване, не работете с модула при установяване на наличие на вредни (напр. запалими или корозивни) газове.
- Имайте предвид, че продължителното, директно излагане на въздействието на студен или топъл въздух от климатика, или на твърде горещ или твърде студен въздух, може да бъде вредно за вашето физическо състояние и здраве.
- Не поставяйте предмети, включително пръчки, пръстите си и т.н., в отворите за приток или отвеждане на въздух. Това може да причини повреда на продукта или телесна повреда в резултат на контакта с въртящите се с голяма скорост вентилаторни перки на климатика.
- Не се опитвайте да ремонтирате, разглобявате, монтирате повторно или модифицирате климатика сами, тъй като това може да доведе до изтичане на вода, токови удари или опасност от пожар.
- Не използвайте запалими газове (лакове за коса, инсектициди и т.н.) в близост до модула. Не използвайте бензин или разреждател, за да почиствате уреда. Това може да причини напукване, токови удари или пожар.
- При монтаж, преместване или ремонт не използвайте хладилен агент, различен от посочения върху външното тяло. Използването на други хладилни агенти може да предизвика нарушение на работата или повреда на модула и наранявания.
- За да избегнете токови удари, не работете с мокри ръце.
- Не мийте климатика с вода, тъй като това може да предизвика токови удари или пожар.
- Не поставяйте съдове с вода (вази и др.) над модула, тъй като това може да доведе до токови удари или пожар.

Предпазни мерки

- Внимавайте за пожар в случай на утечка на хладилен агент. Ако климатикът не работи правилно, т.е. не генерира студен или топъл въздух, причината може да е утечка на хладилния агент. Обърнете се към вашия доставчик за съдействие. Хладилният агент вътре в климатика е безопасен и обикновено не изтича. Все пак, в случай на утечка контактът с открит пламък, нагревателен уред или готварска печка може да доведе до образуването на вреден газ или възпламеняване. Не използвайте повече климатика, докато квалифициран сервизен техник не потвърди, че утечката е била отстранена.



ПРЕДУПРЕЖДЕНИЕ

- Не се опитвайте да ремонтирате климатика сами. Неправилният ремонт може да доведе до изтичане на вода, токови удари или пожар. Моля, свържете се с вашия доставчик или с квалифициран персонал за извършване на монтажа и поддръжката.
- Не забравяйте да инсталирате прекъсвач, управляван от утечен ток. Ако не бъде инсталиран прекъсвачът, управляван от утечен ток, това може да причини токови удари или пожар.
- Климатикът трябва да се заземи. Неправилното заземяване може да причини токови удари. Не свързвайте заземяващия проводник към тръба за газ, мълниеотвод или проводник за заземяване на телефонна линия.



ВНИМАНИЕ

- Не използвайте климатика за цели, различни от онези, за които е предназначен. Не използвайте климатика за охлаждане на прецизни уреди, храна, растения, животни или произведения на изкуството, тъй като това може да окаже неблагоприятно въздействие върху работата, качеството и/или дълголетие на въпросния предмет.
- Не излагайте растения или животни на директната въздушна струя от климатика, тъй като това може да причини неблагоприятни последици.
- Не поставяйте уреди, които произвеждат открити пламъци, на места, изложени на въздушния поток от модула, тъй като това може да влоши горенето на горелката.
- Не запушвайте отворите за приток или отвеждане на въздуха. Нарушеният въздушен поток може да доведе до влошени работни характеристики или повреда.
- Не сядайте върху външното тяло, не поставяйте предмети върху него и не го дърпайте. Това може да причини инциденти като падане или преобръщане, което да доведе до нараняване, неизправност или повреда на продукта.
- Не поставяйте предмети, които са податливи на влага, непосредствено под вътрешното или външното тяло. При определени условия кондензът върху главния модул или тръбите на хладилния агент, мръсотията по въздушния филтър или блокирането на оттичането могат да причинят прокапване, водещо до замърсяване или неизправност на съответната част.
- След продължително използване, проверете закрепването и стойката на уреда за евентуални повреди. Ако повредите не бъдат отстранени, модулът може да падне и да причини нараняване.
- За да избегнете нараняване, не докосвайте отвора за приток на въздух или алуминиевите ребра на вътрешното или на външното тяло.
- Уредът не е предназначен за използване от малки деца или от хора с увреждания без надзор. Това може да доведе до нарушение на телесните функции и до увреждане на здравето.
- Този уред може да се използва от деца на възраст от 8 години и нагоре и от лица с намалени физически, сетивни или умствени възможности, или липса на опит и знания, само ако се надзирават или са получили инструкции за употребата на уреда по безопасен начин и разбират свързаните с него опасности.
- Децата не трябва да си играят с уреда.
- Почистването и поддръжката от потребителя не трябва да се извършва от деца без надзор.
- Избягвайте удари по вътрешното или външното тяло, защото те могат да доведат до повреда.
- Не поставяйте запалими предмети, като например аерозолни контейнери, на разстояние по-малко от 1 m от отвора за отвеждане на въздуха.
- Аерозолните опаковки може да експлодират в резултат от изпускания от вътрешното или външното тяло горещ въздух.
- Не допускайте домашните любимци да уринират върху климатика. Уринирането върху климатика може да причини токови удари или пожар.
- Не мийте климатика с вода, тъй като това може да предизвика токови удари или пожар.
- Не поставяйте съдове с вода (вази и др.) над модула, тъй като това може да доведе до токови удари или пожар.



Предпазни мерки



ВНИМАНИЕ

- Не изключвайте прекъсвача, освен ако не усетите мирис на изгоряло или докато извършвате ремонти, проверка или почистване на модула.
Няма друг метод за установяване на утечка на хладилен агент.
- Не използвайте запалими вещества (като лакове за коса, инсектициди и т.н.) в близост до модула. Това може да предизвика токов удар, пожар или неправилно сработване на датчика за хладилен агент.
- Не монтирайте в уплътнени, високохерметизирани пространства, като например шумоизолиращи камери, както и в помещения с уплътнена врата.
- Не монтирайте на места, изпълнени с пушек, газ, химикали и т.н.
Съществува вероятност датчиците във вътрешното тяло да ги засекат и да покажат грешка поради утечка на хладилен агент.
- С цел безопасност модулет е оборудван с детектор за утечка на хладилен агент. За да е ефективен, модулет трябва да е постоянно свързан към електричеството след приключване на монтажа, освен по време на кратките интервали за техническо обслужване.
- Модулет е оборудван със захранвани от електричество защитни мерки. За да е ефективен, модулет трябва да е постоянно свързан към електричеството след приключване на монтажа, освен по време на кратките интервали за техническо обслужване.

- За да се избегне недостиг на кислород, осигурете адекватно проветряване на помещението, ако съвместно с климатика се използва оборудване с открит пламък.
- Преди почистване спрете работата на модула, изключете мрежовия прекъсвач или извадете щепсела от захранващото гнездо. В противен случай е възможен токов удар и нараняване. 
След почистване бързо включете прекъсвача на захранването.
- Свързвайте климатика само към указания източник на електрозахранване. Използването на източници на електрозахранване, различни от указаните, може да причини токови удари, прегряване и пожар.
- Разположете дренажния маркуч така, че да осигурите безпрепятствено оттичане. Непълното оттичане може да причини навлажняване на сградата, мебелите и т.н.
- Не поставяйте предмети в непосредствена близост до външното тяло и не оставяйте листа или други отпадъци да се натрупват около тялото. Листата привличат дребни животни и насекоми, които могат да попаднат в уреда. Веднъж попаднали вътре, такива животни може да причинят неизправности, пушек или пожар, когато се допират до електрическите части.
- Не поставяйте предмети около вътрешното тяло.
- Ако го направите, това може да окаже неблагоприятно въздействие върху работата на системата, качеството на продукта и живота на климатика.
- Да се пази от деца, за да се гарантира, че не си играят с уреда.

- Не работете с климатика, ако ръцете ви са мокри. 

- Не мийте вътрешното тяло с обилно количество вода; използвайте само леко навлажнена кърпа. 
- Не поставяйте предмети, като например съдове с вода или каквото и да е друго, върху модула. Водата може да проникне в модула и да повреди електрическите изолации, което ще доведе до токов удар.

Моля, вижте глава Отстраняване на неизправности (стр. 31) от ръководството. Съответното действие се предприема на базата на сериозността.

Предпазни мерки

Място на монтаж.

- Консултирайте се с доставчика при монтаж на климатика на посочените по-долу места.
 - Места, където има наличие на масло или където се образуват пари или сажди.
 - Места със солен въздух, като например крайбрежни области.
 - Места, където се генерира сулфиден газ, като например горещи извори.
 - Места, където външното тяло може да бъде затрупано от сняг.
 - Вътрешното тяло е на поне 1 метър разстояние от телевизори или радиоприемници (модулът може да причини смущения в картината или звука).
 - Вътрешното тяло поддържа най-малко 1,5 m разстояние между пожарните детектори и изхода за въздух на вътрешно тяло.

Оттичането от външното тяло трябва да се отведе на място с добър дренаж.

Помислете за евентуалното безпокойство на съседите от шума.

- За монтажа изберете място, както е описано по-долу.
 - Достатъчно стабилно място, за да издържи тежестта на модула, което не усилва работния шум или вибрациите.
 - Място, където отделеният от външното тяло въздух или работният шум няма да пречат на съседите.

Електромонтажни работи.

- За електрозахранването използвайте отделна верига, предназначена само за климатика.
- Не допускайте да се създаде опасност поради случайно ръцане в начално състояние на термичния прекъсвач: този уред НЕ ТРЯБВА да се захранва през външно превключващо устройство, като например таймер, или да се свързва към ерига, която редовно се ВКЛЮЧВА и ИЗКЛЮЧВА от служващата програма.

Преместване на системата.

- Преместването на климатика изисква специализирани познания и умения. Моля, обърнете се към доставчика, ако се налага климатикът да бъде местен.

Наименования на частите

■ Вътрешно тяло

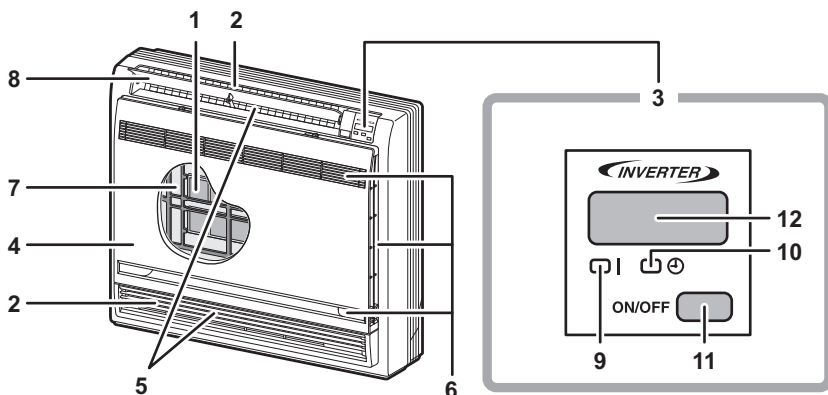



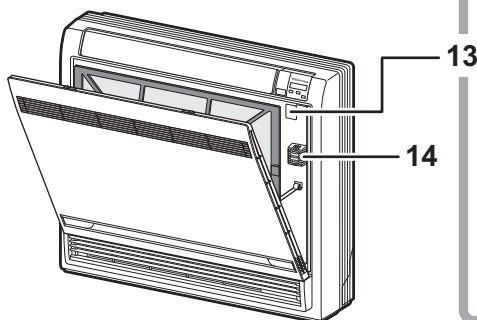

■ Отваряне на предния панел

Как се отваря предният панел: (страница 28.)



Селекторен превключвател за изхода за въздух

-  Тази настройка подава въздух само през горния изход.
-  Тази настройка определя автоматично схемата за подаване на въздух в зависимост от режима и условията.
- Тази настройка е препоръчителна. 
- Модулът се доставя фабрично с тази настройка. 

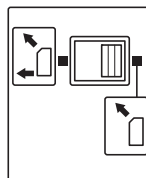

⚠ ВНИМАНИЕ

Преди да пристъпите към отваряне на предния панел, спрете работата на климатика и ИЗКЛ. прекъсвача.

Не пипайте металните части във вътрешността на вътрешното тяло, тъй като това може да доведе до нараняване.

■ Вътрешно тяло

- 1. Дезодориращ филтър от титаниев апатит:**
 - Тези филтри са закрепени към вътрешната страна на въздушните филтри.
- 2. Отвор за отвеждане на въздух**
- 3. Дисплей**
- 4. Преден панел**
- 5. Вертикални ребра (жалузи):** (страница 14.)
 - Жалузите се намират вътре в отвора за отвеждане на въздух.
- 6. Отвор за приток на въздух**
- 7. Въздушен филтър**
- 8. Горизонтално ребро (клапа):** (страница 14.)
- 9. Светлинен индикатор за работа (зелен)**
- 10. Светлинен индикатор за ТАЙМЕР (жълт):** (страница 19.)
- 11. Превключвател ВКЛ./ИЗКЛ. на вътрешното тяло:**
 - Натиснете този превключвател еднократно за започване на работата. Натиснете го отново, за да я спрете.

- Режимът на работа е посочен в следващата таблица.

Модел	Mode	Настройка на температурата	Сила на въздушната струя
САМО ОХЛАЖДАНЕ	ОХЛАЖДАНЕ	22°C	АВТОМАТ.
ТЕРМО-ПОМПА	АВТОМАТ.	25°C	АВТОМАТ.

- Този превключвател е полезен, когато дистанционното управление липсва.
- 12. Приемник на сигнали:**
 - Приема сигнали от дистанционното управление.
 - Когато модулетъ приеме сигнал, ще чуете кратък звуков сигнал ("бийп").
 - Начало на работа .. бийп-бийп
 - Променени настройки бийп
 - Спиране на работа . биийийп
 - 13. Селективен превключвател за изхода за въздух:** (страница 15.)
 - 14. Датчик за стайната температура:**
 - Измерва температурата на въздуха около модула.

■ Външно тяло

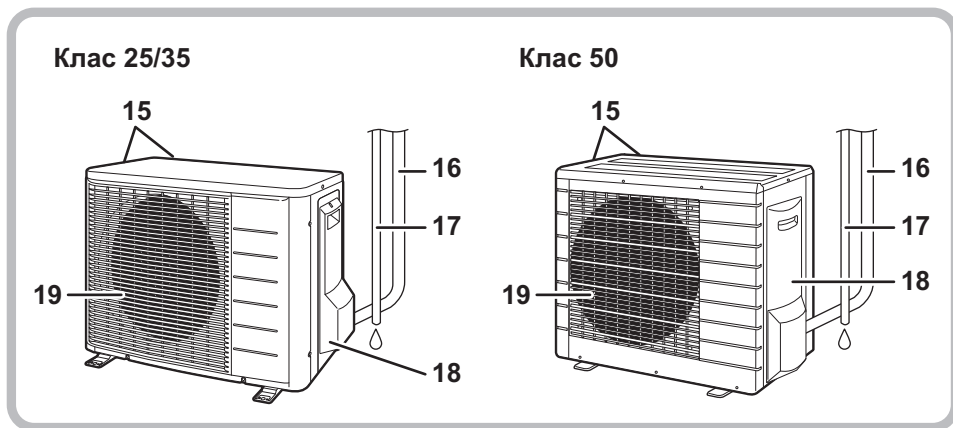

■ Външно тяло

- 15. Отвор за приток на въздух:** (отзад и отстрани)
- 16. Тръба за хладилния агент и междумодулен кабел**
- 17. Дренажен маркуч**
- 18. Заземяваща клема:**
 - Намира се под този капак.
- 19. Отвор за отвеждане на въздух**

Възможно е външният вид на външното тяло да се различава при някои модели.

■ Дистанционно управление

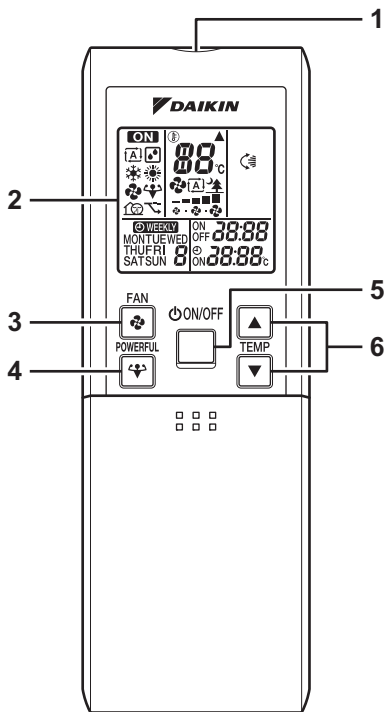

<ARC452A1>



<Отворете капака>

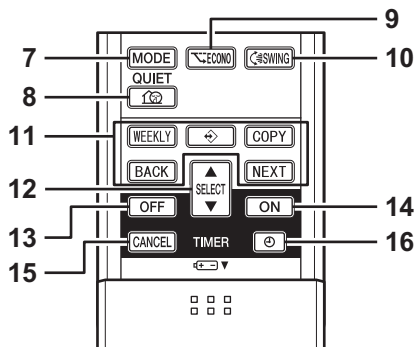

1. Предавател на сигнали:

- Изпраща сигнали към вътрешното тяло.

2. Дисплей:

- Показва текущите настройки.
(За целите на пояснението всяка секция на тази илюстрация е показана с ВКЛ. всички нейни дисплеи.)

3. Бутон за настройка на ВЕНТИЛАТОРА (FAN):

- Избира силата на въздушната струя.

4. Бутон POWERFUL:

- Режим на работа с ПОВИШЕНА МОЩНОСТ (страница 16.)

5. Бутон за ВКЛ./ИЗКЛ.:

- Натиснете този бутон еднократно за започване на работата.
Натиснете отново, за да я спрете.

6. Бутони за регулиране на ТЕМПЕРАТУРАТА (TEMPERATURE):

- Променя настройката на температурата.

7. Бутон за избор на РЕЖИМ (MODE):

- Избира режима на работа.
(АВТОМАТ./ИЗСУШАВАНЕ/ОХЛАЖДАНЕ/ОТОПЛЕНИЕ/ВЕНТИЛАТОР) (страница 12.)

8. Бутон за ТИХ (QUIET) режим на работа:

- ТИХ режим на работа на ВЪНШНОТО ТЯЛО (страница 17.)

9. Бутон ECONO:

- ИКОНОМИЧЕН режим на работа (страница 18.)

10. Бутон SWING:

- Регулиране на посоката на въздушната струя (страница 14.)

11. Бутон WEEKLY/PROGRAM/COPY/BACK/NEXT:

- Работа със СЕДМИЧЕН ТАЙМЕР (страница 21.)

12. Бутон за избор SELECT:

- Променя настройките на ТАЙМЕР ВКЛ./ИЗКЛ. и СЕДМИЧЕН ТАЙМЕР. (страница 19, 21.)

13. Бутон за ТАЙМЕР ИЗКЛ.:

- (страница 19.)

14. Бутон за ТАЙМЕР ВКЛ.:

- (страница 20.)

15. Бутон за ОТМЯНА НА ТАЙМЕРА:

- Отменя настройката на таймера. (страница 19, 20.)

- Не може да се използва в режим на работа СЕДМИЧЕН ТАЙМЕР.

16. Бутон за ЧАСОВНИКА:

- (страница 10.)

Подготовка преди работа

■ Поставяне на батериите

1. Плъзнете предния капак, за да го свалите.
2. Поставете две сухи батерии AAA.LR03 (алкални).
3. Върнете предния капак на мястото му.



■ Как се работи с дистанционното управление

- За да използвате дистанционното управление, насочете предавателя към вътрешното тяло. Ако нещо блокира сигналите между вътрешното тяло и дистанционното управление, като например завеса, модулът няма да работи.
- Не изпускайте дистанционното управление. Не го мокрете.
- Максималното разстояние за комуникация е около 7 m.



■ Закрепване на поставката за дистанционното управление към стената

1. Изберете място, откъдето сигналите могат да достигат до модула.
2. Закрепете поставката към стена, колона или друго подобно място с помощта на закупени на място винтове.
3. Поставете дистанционното управление в поставката.



- Издърпайте нагоре, за да го свалите.

ВНИМАНИЕ

■ За батериите

- При смяна на батериите използвайте батерии от един и същ тип и сменете едновременно и двете стари батерии.
- Ако системата няма да се използва продължително време, извадете батериите.
- Батериите издържат около една година. Ако дисплеят на дистанционното управление започне да избледнява и започне влошаване на приемането, преди да е изтекла годината, сменете и двете батерии с нови батерии тип AAA.LR03 (алкални).
- Предоставените батерии са предвидени за първоначално използване на системата. Периодът на използването им може да е по-кратък в зависимост от датата на производство на климатика.

■ За дистанционното управление

- Никога не излагайте дистанционното управление на пряка слънчева светлина.
- Наличието на прах върху предавателя или приемника на сигнали ще намали чувствителността им. Избърсвайте прахта с мека кърпа.
- Комуникацията може да се дезактивира, ако в помещението има флуоресцентна лампа с електронен стартер (като например лампи от инверторен тип). В такъв случай се консултирайте със сервиза.
- Ако сигналите на дистанционното управление случайно задействат друг уред, преместете уреда някъде другаде или се консултирайте с магазина.

Подготовка преди работа

■ Настройване на часовника

1. Натиснете "бутона за ЧАСОВНИКА".

0:00 се показва на дисплея.

MON и ☉ мига.

2. Натиснете "бутона SELECT" за задаване на текущия ден от седмицата.

3. Натиснете "бутона за ЧАСОВНИКА".

☉ мига.

4. Натиснете "бутона SELECT", за да зададете на часовника текущия час.

Задържането на бутон "▲" или "▼" натиснат бързо увеличава или намалява показваното време.

5. Натиснете "бутона за ЧАСОВНИКА".

Винаги насочвайте дистанционното управление към вътрешното тяло, когато натискате бутоните при настройване на вътрешния часовник на вътрешното тяло.

☉ мига.

БЕЛЕЖКА

- Ако вътрешният часовник на вътрешното тяло СЕДМИЧЕН ТАЙМЕР няма да работи точно.

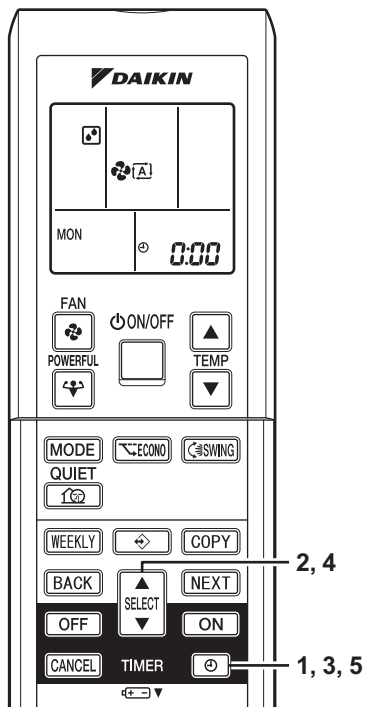

■ ВКЛ. прекъсвача

- ВКЛЮЧВАНЕТО на прекъсвача затваря клапата. (Това е нормална процедура.)

■ Проверки на настройките на дистанционното управление

- Дистанционното управление е обичайно за модела с термopомпа и модела само за охлаждане. Използвайте DIP-превключвателите на дистанционното управление, за да настроите модела с термopомпа или модела само за охлаждане.
- Вижте следващото обяснение и извършете настройките съгласно показаното на илюстрацията.
 - За клиенти с модела с термopомпа: настройте на ТП
 - За клиенти с модела само за охлаждане: настройте на С/О

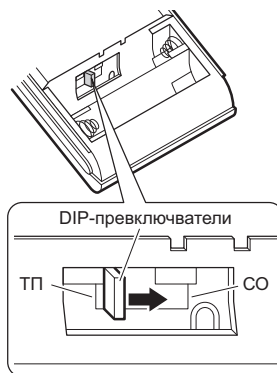

Работен диапазон

■ Съвети за пестене на енергия

- Внимавайте да не охлаждате (затопляте) помещението прекомерно много.

За да пестите енергия, поддържайте настройките на температурата на умерено ниво.

- Закрийте прозорците със щори или завеси.

Недопускането на слънчевата светлина и въздуха отвън увеличава ефекта от охлаждането (отоплението).

- Запушените въздушни филтри водят до неефективна работа и до разхищаване на енергия. Почиствайте ги веднъж на всеки две седмици.

Препоръчителна настройка на температурата
--

За охлаждане: 26°C – 28°C

За отопление: 20°C – 24°C

■ Моля, имайте предвид, че

- Използвайте климатика при следните условия.

Външни тела		Охлаждане		Отопление	
RXM25~50	Външна температура	-10~46°C DB		-15~24°C DB	-15~18°C WB
	Вътрешна температура	14~28°C DB		10~30°C DB	
2MXM40~50 3MXM40~68 4MXM68/80 5MXM90	Външна температура	-10~46°C DB		-15~24°C DB	-15~18°C WB
	Вътрешна температура	18~37°C DB	14~28°C WB	10~30°C DB	
Влажност в помещението ≤80% ^(a)					

DB: Температура на суха крушка

WB: Температура на мокра крушка

^(a) За избягване на образуването на конденз и прокапването на вода от модула. Ако температурата или влажността е извън тези условия, е възможно да се задействат защитните устройства и климатикът да не може да работи.

Ако работата продължи извън този обхват:

- Експлоатацията извън този обхват на влажност или температура може да доведе до дезактивиране на системата от страна на предпазно устройство.
- Може да се задейства предпазно устройство за спиране на работата. (В случай на мултисистема то може да се задейства за спиране на работата само на външното тяло.)
- По вътрешното тяло е възможно да се образува конденз и да прокапе

Режим АВТОМАТ. · ИЗСУШАВАНЕ · ОХЛАЖДАНЕ · ОТОПЛЕНИЕ · ВЕНТИЛАТОР

Климатикът работи в избрания от вас режим на работа. От следващия път нататък климатикът ще работи в същия режим на работа.

■ За започване на работата

1. Натиснете "бутон за избор на РЕЖИМ" и изберете режим на работа.

- Всяко натискане на бутон обхожда последователно режимите за избор.

: АВТОМАТ.

: ИЗСУШАВАНЕ

: ОХЛАЖДАНЕ

: ОТОПЛЕНИЕ

: ВЕНТИЛАТОР

Модел само за охлаждане 

Модел с термопомпа 

2. Натиснете "бутон за ВКЛ./ИЗКЛ.".

- Индикаторът за РАБОТА светва.

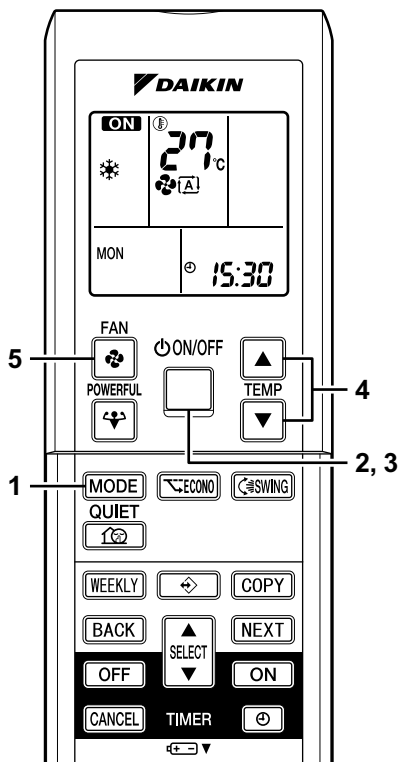
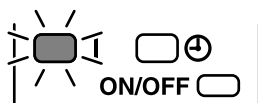

■ За спиране на работата

3. Натиснете "бутон за ВКЛ./ИЗКЛ." отново.

- В този случай индикаторът за РАБОТА изгасва.

■ За промяна на настройката на температурата

4. Натиснете "бутон за регулиране на ТЕМПЕРАТУРАТА".

Режим ИЗСУШАВАНЕ или ВЕНТИЛАТОР	Режим АВТОМАТ. или ОХЛАЖДАНЕ или ОТОПЛЕНИЕ
Заданието за температура не може да се променя.	Натиснете "▲" за повишаване на температурата и "▼" за понижаване на температурата.
	Задайте желаната от вас температура. 

Режим АВТОМАТ. · ИЗСУШАВАНЕ · ОХЛАЖДАНЕ · ОТОПЛЕНИЕ · ВЕНТИЛАТОР

■ За промяна на настройката за сила на въздушната струя

5. Натиснете "бутона за настройка на ВЕНТИЛАТОРА".

Режим ИЗСУШАВАНЕ	Режим АВТОМАТ. или ОХЛАЖДАНЕ или ОТОПЛЕНИЕ или ВЕНТИЛАТОР
Настройката за силата на въздушната струя не може да се променя.	Възможни са пет степени на настройка за силата на въздушната струя: от "☼" до "☼" плюс "⏏" "⏏" "⏏" "⏏". 

- Тих режим на работа на вътрешното тяло

Когато въздушната струя е зададена на "⏏", шумът от работата на вътрешното тяло ще стане по-тих.

Използвайте този режим, когато искате да намалите шума от работата на вътрешното тяло.

БЕЛЕЖКА

■ Бележка за режим ОТОПЛЕНИЕ

- Тъй като климатикът отоплява стаята чрез пренос на топлина от външния въздух към вътрешното помещение, мощността на отопление може да се намали при ниски външни температури. Ако отоплителният ефект е недостатъчен, препоръчва се използването на друг отоплителен уред в съчетание с климатика.
- Термопомпената система отоплява стаята чрез циркулиране на горещ въздух във всички части на помещението. След започване на работата в режим на отопление ще е нужно известно време, преди стаята да се затопли.
- При работа в режим на отопление по външното тяло може да се появи скреж и да се намали мощността на отопление. В такъв случай системата превключва към работа в режим на размразяване, за да се отстрани скрежът.
- По време на размразяването горещият въздух не излиза от вътрешното тяло.

■ Бележка за режим ОХЛАЖДАНЕ

- Този климатик охлажда стаята, като издухва горещия въздух във външното пространство, ето защо ако външната температура е висока, производителността на климатика пада.

■ Бележка за режим ИЗСУШАВАНЕ

- Компютърният чип работи за премахване на влажността в помещението, като в същото време запазва температурата, доколкото е възможно. Той управлява автоматично температурата и силата на въздушната струя, така че не е възможно ръчно коригиране на тези функции.

■ Бележка за режим АВТОМАТ.

- В АВТОМАТ. режим на работа системата избира настройка на температурата и подходящ режим на работа (ОХЛАЖДАНЕ или ОТОПЛЕНИЕ) в зависимост от стайната температура в началото на работата.
- Системата автоматично преизбира настройката на равни интервали от време, за да поддържа стайната температура на зададеното от потребителя ниво.
- Ако не ви харесва АВТОМАТ. режим на работа, променете ръчно зададената температура.

■ Бележка за настройката на силата на въздушната струя

- При по-малка сила на въздушната струя ефектът от охлаждането (отоплението) също е по-малък.

Регулиране на посоката на въздушната струя

Можете да регулирате посоката на въздушната струя, за да повишите вашия комфорт.

■ За регулиране на хоризонталното ребро (клапата)

1. Натиснете "бутона SWING ".

- На LCD дисплея се показва "" и клапите започват да се въртят.

2. Когато клапата достигне до желаната позиция, натиснете "бутона SWING " още веднъж.

- Клапата ще спре да се движи.
- "" изчезва от LCD дисплея.

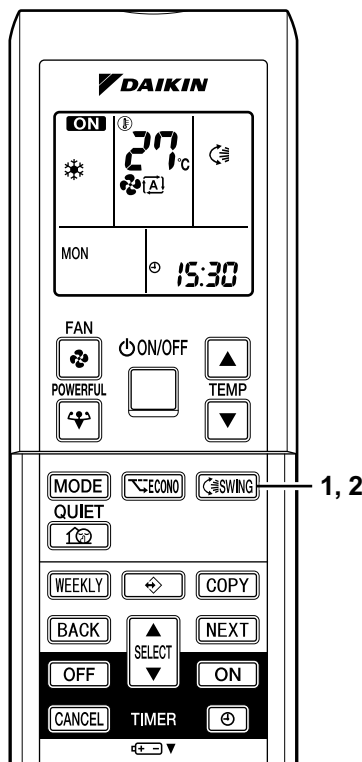

■ За регулиране на вертикалните ребра (жалузите)

Хванете копчето и придвижете жалуза. (Ще намерите такова копче (ръчка) за ребрата от лявата страна и за ребрата от дясната страна.)

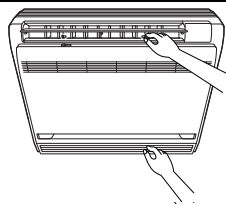

Бележки за ъгъла на клапата и жалузите

- Освен когато е избрано "SWING", трябва да настроите клапата при почти хоризонтален ъгъл в режим ОТОПЛЕНИЕ и при горно положение в режим ОХЛАЖДАНЕ или ИЗСУШАВАНЕ, за да получите най-добрата производителност.

■ ВНИМАНИЕ

- Когато регулирате клапата с ръка, изключете модула и използвайте дистанционното управление, за да рестартирате модула.
- Внимавайте, когато регулирате жалузите. Вътре в отвора за приток на въздух има вентилатор, който се върти с голяма скорост.



Регулиране на посоката на въздушната струя

■ Избор на въздушна струя

- Изберете подходяща за вас посока на въздушната струя.

Когато поставите селекторния превключвател за въздушната струя в положение .

- Климатикът автоматично определя най-подходящата схема за подаване на въздух в зависимост от режима на работа/ситуацията.

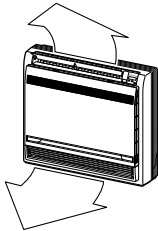
Режим на работа	Ситуация	Схема за подаване на въздух
Режим на ОХЛАЖДАНЕ	<ul style="list-style-type: none">• Когато вашето помещение се е охладило напълно или след като е изминал един час от включването на климатика.	<ul style="list-style-type: none">• За да може въздухът да не се насочва директно към хората, той се подава през горния изход за въздух, стайната температура се изравнява.
	<ul style="list-style-type: none">• При започване на работа или всеки път, когато стаята не е напълно охладена.	
Режим на ОТОПЛЕНИЕ	<ul style="list-style-type: none">• Нормално време.	

- За да може студеният въздух да не се насочва директно към хората по време на режим на ИЗСУШАВАНЕ, той се подава през горния изход за въздух.

Когато поставите селекторния превключвател за изхода за въздух в положение .

- Независимо от режима на работа или ситуацията, въздухът се подава през горния изход за въздух.
- Използвайте превключвателя, когато не искате от долния изход за въздух да излиза въздух. (Докато спите и усещате студен въздушен поток по време на режим на ОТОПЛЕНИЕ и т.н.)

ВНИМАНИЕ

- Не се опитвайте да регулирате клапата с ръка.
- Когато регулирате с ръка, е възможно механизмът да не работи правилно или от изходите за въздух да започне да капе конденз.

Работа в режим ПОВИШЕНА МОЩНОСТ

Режимът ПОВИШЕНА МОЩНОСТ бързо увеличава силата на охлаждането (отоплението) във всеки от режимите на работа. Можете да постигнете максималната мощност.

■ За стартиране на режима ПОВИШЕНА МОЩНОСТ

1. Натиснете "бутона за ПОВИШЕНА МОЩНОСТ".

- Режимът на работа ПОВИШЕНА МОЩНОСТ приключва след 20 минути. След това системата автоматично започва да работи отново с настройките, използвани преди стартирането на режима на работа с ПОВИШЕНА МОЩНОСТ.
- На LCD дисплея се появява "❄".
- При режим ПОВИШЕНА МОЩНОСТ има някои функции, които не са достъпни.

■ За отмяна на работа в режим МАКСИМАЛНА МОЩНОСТ

2. Натиснете "бутона за ПОВИШЕНА МОЩНОСТ" отново.

- "❄" изчезва от LCD дисплея.

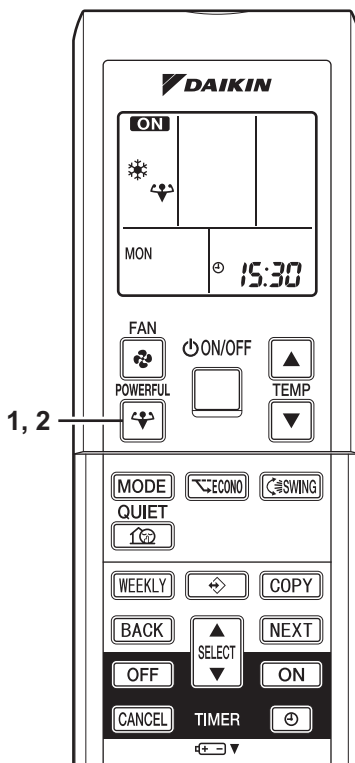

БЕЛЕЖКА

■ Бележки за работата в режим ПОВИШЕНА МОЩНОСТ

- Режимът ПОВИШЕНА МОЩНОСТ не може да се използва заедно с режимите ИКОНОМИЧЕН и ТИХ. Приоритет получава функцията, чийто бутон е натиснат последен.
- ПОВИШЕНА МОЩНОСТ може да се задава само при работещ климатик. Натискането на бутона за спиране на работата води до отмяна на настройките, а "❄" изчезва от LCD дисплея.
- Работата с ПОВИШЕНА МОЩНОСТ няма да увеличи мощността на климатика, ако той вече работи с максималната си мощност.
- **В режими ОХЛАЖДАНЕ и ОТОПЛЕНИЕ**
За максимално увеличаване на ефекта от охлаждането (отоплението) мощността на външното тяло трябва да се увеличи, а силата на въздушната струя да се фиксира на максималната степен. Настройките на температурата и въздушната струя не могат да се променят.
- **В режим ИЗСУШАВАНЕ**
Настройката на температурата се понижава с 2,5°C, а силата на въздушната струя леко се увеличава.
- **В режим ВЕНТИЛАТОР**
Силата на въздушната струя е фиксирана на максималната степен.
- **При използване на настройка за приоритет на помещението**
Вижте "Бележка за мултисистема". (страница 26.)

Режим на работа ТИХ РЕЖИМ НА ВЪНШНОТО ТЯЛО

Функцията ТИХ РЕЖИМ НА ВЪНШНОТО ТЯЛО снижава нивото на шума от външното тяло чрез промяна на честотата и скоростта на неговия вентилатор.

Тази функция е удобна през нощта.

■ За започване на работа в ТИХ РЕЖИМ НА ВЪНШНОТО ТЯЛО

1. Натиснете "бутона за ТИХ режим".

- На LCD дисплея се появява "🔇".

■ За отмяна на ТИХ РЕЖИМ НА ВЪНШНОТО ТЯЛО

2. Натиснете "бутона за ТИХ режим" отново.

- "🔇" изчезва от LCD дисплея.

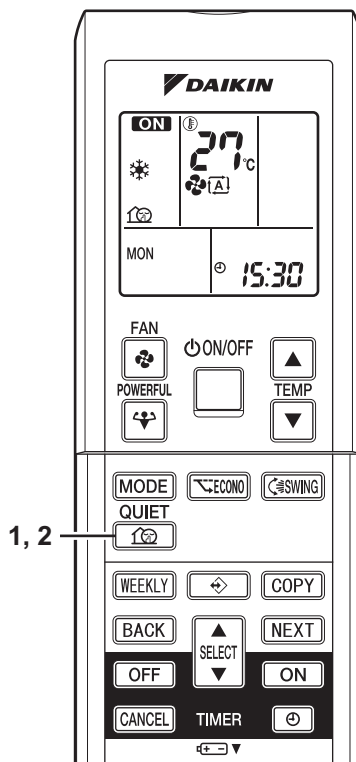

БЕЛЕЖКА

■ Бележки по работата в ТИХ РЕЖИМ НА ВЪНШНОТО ТЯЛО

- Ако се използва мултисистема, тази функция ще работи само когато работата в ТИХ РЕЖИМ НА ВЪНШНОТО ТЯЛО е зададена на всички включени вътрешни тела. Ако обаче се използва настройка за приоритет на помещение, вижте "Бележка за мултисистема". (страница 26.)
- Тази функция е достъпна в режимите ОХЛАЖДАНЕ, ОТОПЛЕНИЕ и АВТОМАТ. (Функцията не е достъпна в режимите ВЕНТИЛАТОР и ИЗСУШАВАНЕ.)
- Функциите ПОВИШЕНА МОЩНОСТ и ТИХ РЕЖИМ НА ВЪНШНОТО ТЯЛО не могат да се използват едновременно. Приоритет получава функцията, чийто бутон е натиснат последен.
- Ако работата бъде спряна чрез дистанционното управление или превключвателя ВКЛ./ИЗКЛ. на главния модул при работа в ТИХ РЕЖИМ НА ВЪНШНОТО ТЯЛО, "🔇" ще остане на дисплея на дистанционното управление.
- Функцията ТИХ РЕЖИМ НА ВЪНШНОТО ТЯЛО няма да намали нито честотата, нито скоростта на вентилатора, ако честотата и скоростта на вентилатора вече са достатъчно ниски.

Режим ИКОНОМИЧНА РАБОТА

ИКОНОМИЧНА РАБОТА е функция, която позволява ефективна работа чрез ограничаване максималната стойност за консумация на енергия. Тази функция е полезна в случаи, когато трябва да се внимава прекъсвачът да не се задейства при едновременна работа на продукта с други уреди.

■ За започване на ИКОНОМИЧНА РАБОТА

1. Натиснете "бутонa ECONO".

- На LCD дисплея се появява "ECONO".

■ За отмяна на режима ИКОНОМИЧНА РАБОТА

2. Натиснете "бутонa за ECONO" отново.

- "ECONO" изчезва от LCD дисплея.

Работен ток и консумация на енергия

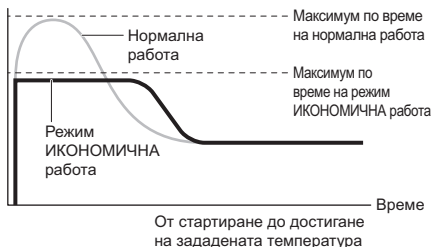

- Тази диаграма е само за илюстративни цели.

* Максималният работен ток и консумация на енергия на климатика в режим ИКОНОМИЧНА РАБОТА варират според свързаното външно тяло.

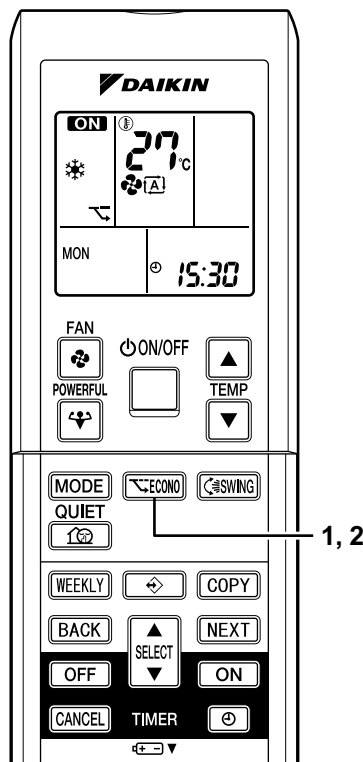

БЕЛЕЖКА

- Функцията ИКОНОМИЧНА РАБОТА може да се задава само при работещ климатик. Натискането на бутонa за спиране на работата води до отмяна на настройките, а "ECONO" изчезва от LCD дисплея.
- ИКОНОМИЧНА РАБОТА е функция, която позволява ефективна работа чрез ограничаване на максималната консумация на енергия на външното тяло (работна честота).
- ИКОНОМИЧНАТА РАБОТА функционира в режимите АВТОМАТ., ОХЛАЖДАНЕ, ИЗСУШАВАНЕ и ОТОПЛЕНИЕ.
- Функциите ПОВИШЕНА МОЩНОСТ и ИКОНОМИЧНА РАБОТА не могат да се използват едновременно. Приоритет получава функцията, чийто бутон е натиснат последен.
- Възможно е консумацията на енергия да не спадне, дори ако се използва ИКОНОМИЧНА РАБОТА, когато нивото на консумация на енергия е вече ниско.

Работа на ТАЙМЕРА

Функциите на таймера са полезни за автоматично включване или изключване на климатика нощем или сутрин. Можете също така да използвате комбинация от ТАЙМЕР ИЗКЛ. и ТАЙМЕР ВКЛ.

■ За използване на ТАЙМЕР ИЗКЛ.

- Проверете дали часовникът е настроен точно. Ако не е, сверете часовника с точно време. (страница 10.)

1. Натиснете "бутон за ТАЙМЕР ИЗКЛ."

0:00 се показва на дисплея.

OFF мига.

2. Натиснете "бутон SELECT", докато стигнете до желаната настройка за време.

- Всяко натискане на един от бутоните увеличава или намалява времето с 10 минути. Задържането в натиснато положение на всеки от бутоните променя бързо заданието.

3. Натиснете "бутон за ТАЙМЕР ИЗКЛ." отново.

- Индикаторът за ТАЙМЕР светва.

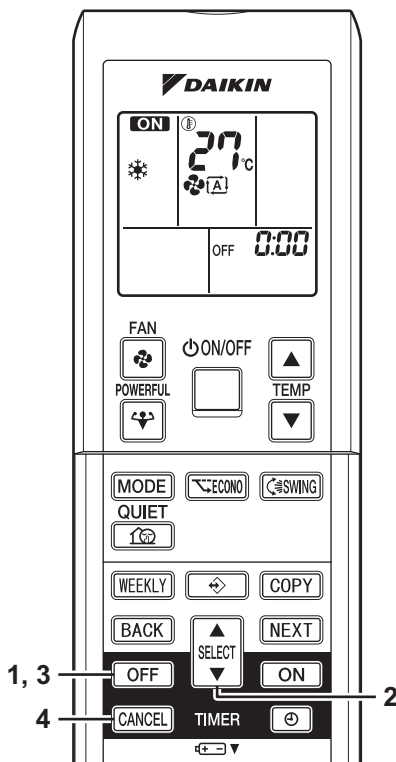

■ За отмяна на режима на работа ТАЙМЕР ИЗКЛ.

4. Натиснете "бутон за ОТМЯНА".

- Светлинният индикатор за ТАЙМЕР изгасва.

БЕЛЕЖКА

- Когато е зададен ТАЙМЕР, текущото време не се показва.
- След като зададете ТАЙМЕР ВКЛ./ИЗКЛ., настройката на часа се запазва в паметта. (Паметта се изтрива при смяна на батериите на дистанционното управление.)
- При работа с модула чрез таймер ВКЛ./ИЗКЛ. действителната продължителност на операцията може да се различава от времето, въведено от потребителя. (Максимално с прибл. 10 минути.)

■ НОЩЕН РЕЖИМ

Когато е зададен ТАЙМЕР ИЗКЛ., климатикът автоматично регулира настройката на температурата (0,5°C нагоре в режим ОХЛАЖДАНЕ, 2,0°C надолу в режим ОТОПЛЕНИЕ), за да ви предпази от прекомерно охлаждане (затопляне) по време на сън.

Работа на ТАЙМЕРА

■ За използване на режим на работа ТАЙМЕР ВКЛ.

- Проверете дали часовникът е настроен точно. Ако не е, сверете часовника с точно време. (страница 10.)

1. Натиснете "бутон за ТАЙМЕР ВКЛ."

6:00 се показва на дисплея.

ON мига.

2. Натиснете "бутон SELECT", докато стигнете до желаната настройка за време.

- Всяко натискане на един от бутоните увеличава или намалява времето с 10 минути. Задръжането в натиснато положение на всеки от бутоните променя бързо заданието.

3. Натиснете "бутон за ТАЙМЕР ВКЛ." отново.

- Индикаторът за ТАЙМЕР светва.



■ За отмяна на режима на работа ТАЙМЕР ВКЛ.

4. Натиснете "бутон за ОТМЯНА".

- Светлинният индикатор за ТАЙМЕР изгасва.

■ За комбиниране на режимите на работа ТАЙМЕР ВКЛ. и ТАЙМЕР ИЗКЛ.

- По-долу е показана примерна настройка за комбиниране на двата таймера.

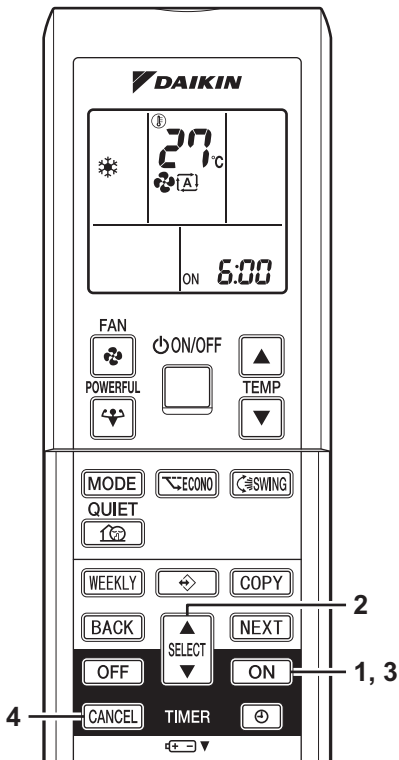

ВНИМАНИЕ

■ В следните случаи настройте таймера отново.

- След ИЗКЛ. на прекъсвач.
- След прекъсване на електрозахранването.
- След смяна на батериите в дистанционното управление.

Работа със СЕДМИЧЕН ТАЙМЕР

За всеки ден от седмицата могат да бъдат запазени до 4 настройки на таймера. Удобно е СЕДМИЧНИЯТ ТАЙМЕР да се настрои според начина на живот на семейството.

■ Използване в тези случаи на СЕДМИЧЕН ТАЙМЕР

Пример за настройки за СЕДМИЧЕН ТАЙМЕР е показан по-долу.

Пример: Едни и същи настройки на таймера са направени за седмицата от понеделник до петък, а за уикенда има други настройки на таймера.

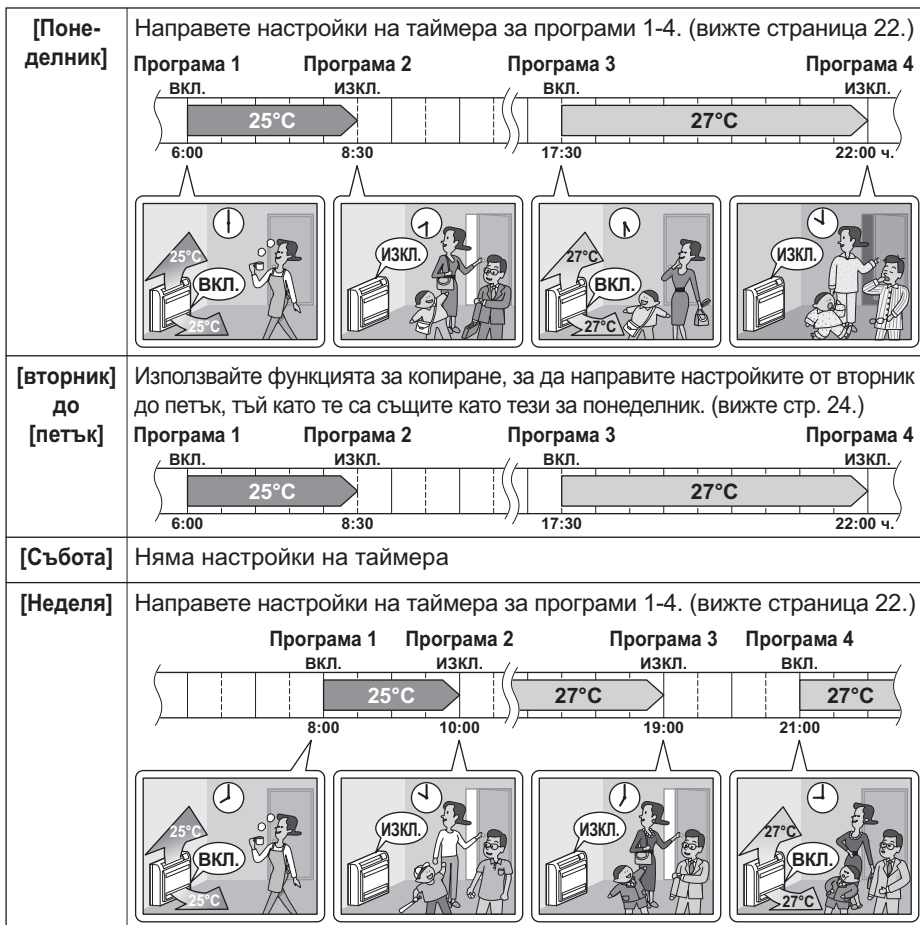

- В СЕДМИЧНИЯ ТАЙМЕР могат да бъдат въведени до 4 резервации на ден и 28 резервации на седмица. Ефективното използване на режима за копиране осигурява лесно правене на резервации.
- Използването на настройките ВКЛ.-ВКЛ.-ВКЛ.-ВКЛ. например дава възможност за планиране на режима на работа и задаване на промени в температурата. Освен това чрез използване на настройките ИЗКЛ.-ИЗКЛ.-ИЗКЛ.-ИЗКЛ. може да се зададе само времето за ИЗКЛЮЧВАНЕ за всеки ден. По този начин климатикът ще се ИЗКЛЮЧИ автоматично, ако потребителят забрави да направи това.

Работа със СЕДМИЧЕН ТАЙМЕР

■ За използване на СЕДМИЧЕН ТАЙМЕР

Режим на настройка

- Уверете се, че денят от седмицата и точното време са задени. Ако не са, задайте ги. (страница 10.)



1. Натиснете "бутона ".

- Денят от седмицата и номерът на резервацията за текущия ден ще се покажат на дисплея.
- За даден ден могат да се направят от 1 до 4 настройки.

2. Натиснете "бутона SELECT", за да изберете желания ден от седмицата и номер на резервацията.

- Натискането на "бутона SELECT" променя номера на резервацията и деня от седмицата.

3. Натиснете "бутона NEXT".

- Денят от седмицата и номерът на резервацията ще се зададат.
- "WEEKLY" и "ON" мигат.

4. Натиснете "бутона SELECT", за да изберете желания режим.

- Натискането на "бутона SELECT" променя последователно настройката "ON" или "OFF".

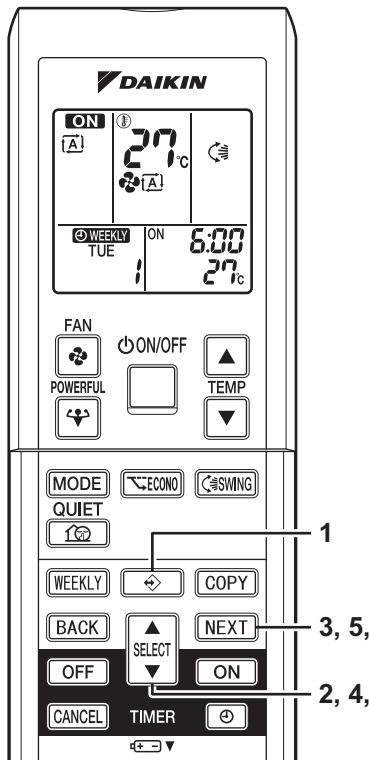

- В случай че резервацията е вече зададена, изборът на "празен дисплей" изтрива резервацията.
- Отидете на СТЪПКА 9, ако е избран "празен дисплей".

5. Натиснете "бутона NEXT".

- Ще се зададе режимът ТАЙМЕР ВКЛ./ИЗКЛ.
- "WEEKLY" и часът мигат.

6. Натиснете "бутона SELECT", за да изберете желаното време.

- Времето може да се задава между 0:00 и 23:50 часа на интервали от по 10 минути.
- За връщане към настройката на режим ТАЙМЕР ВКЛ./ИЗКЛ. натиснете "бутона BACK".
- Отидете на СТЪПКА 9, когато настройвате режима на работа ТАЙМЕР ИЗКЛ.

7. Натиснете "бутона NEXT".

- Времето ще се зададе.
- "WEEKLY" и температурата мигат.

Настройки на дисплея



Настройки за ден и номер



Настройки за ВКЛ./ИЗКЛ.



Настройки на часа



Температурни настройки

Работа със СЕДМИЧЕН ТАЙМЕР

8. Натиснете "бутона SELECT", за да изберете желаната температура.

- Температурата може да се задава между 10°C и 32°C.

Охлаждане: модулът работи при 18°C, дори да е настроен на 10 до 17°C.

Отопление: модулът работи при 30°C, дори да е настроен на 31 до 32°C.

- За връщане към настройката на времето натиснете "бутона BACK".
- Зададената температура се показва само при активна настройка на режима.

9. Натиснете "бутона NEXT".

- Температурата ще се настрои и ще премине към следващата настройка за резервация.
- За да продължите с по-нататъшната настройка, повторете процедурата от СЪПКА 4.

10. Натиснете "бутона " за завършване на настройката.

- Не забравяйте да насочите дистанционното управление към вътрешното тяло и проверете за потвърдителен звуков сигнал и мигане на светлинния индикатор за работа.
- На LCD дисплея се показва "WEEKLY" и се активира работата в режим СЕДМИЧЕН ТАЙМЕР.
- Индикаторът за ТАЙМЕР светва.
- Веднъж направена, резервацията може лесно да се копира и същите настройки да се използват за друг ден от седмицата.

Направете справка с **Режим на копиране**. (страница 24.)

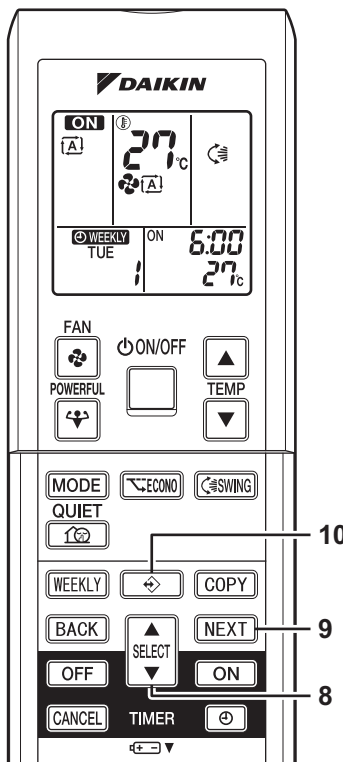

БЕЛЕЖКА

■ Бележки за работа в режим СЕДМИЧЕН ТАЙМЕР

- Не забравяйте първо да настроите часовника на дистанционното управление.
- Денят от седмицата, режимът ТАЙМЕР ВКЛ./ИЗКЛ., часът и зададената температура (само за режим ТАЙМЕР ВКЛ.) могат да се задават чрез СЕДМИЧЕН ТАЙМЕР. Останалите настройки за ТАЙМЕР ВКЛ. се базират на направените точно преди операцията настройки.
- Режимите на работа СЕДМИЧЕН ТАЙМЕР И ТАЙМЕР ВКЛ./ИЗКЛ. не могат да се използват едновременно. ТАЙМЕРЪТ ВКЛ./ИЗКЛ. има приоритет, ако се зададе, докато СЕДМИЧНИЯТ ТАЙМЕР е още активен. СЕДМИЧНИЯТ ТАЙМЕР ще премине в дежурен режим и "WEEKLY" ще излезне от LCD дисплея. Когато ТАЙМЕР ВКЛ./ИЗКЛ. е активен, СЕДМИЧНИЯТ ТАЙМЕР се активира автоматично.
- Само времето и зададената температура за седмичния таймер се изпращат при натискането на "бутона ".
Задайте седмичния таймер едва след като настроите предварително режима на работа, интензивността на вентилацията и посоката на вентилацията.
- Изключването на прекъсвача, прекъсването на електрозахранването и други подобни събития ще направят работата на вътрешния часовник на вътрешното тяло неточна. Нулирайте часовника. (страница 10.)
- "Бутонът BACK" може да се използва само за настройките за времето и температурата. Той не може да се използва за връщане до номера на резервацията.

Работа със СЕДМИЧЕН ТАЙМЕР

Режим на копиране

- Направената веднъж резервация може да копира друг ден от седмицата. Ще се копира цялата резервация от избрания ден от седмицата.



КОПИРАНЕ ↓



1. Натиснете "бутона ".
2. Натиснете "бутона SELECT" за потвърждаване на деня от седмицата, който да се копира.
3. Натиснете "бутона COPY", за да активирате режима на копиране.
 - Ще се копира цялата резервация от избрания ден от седмицата.
4. Натиснете "бутона SELECT" за избор на ден от седмицата, в който да се постави копираното.
5. Натиснете "бутона COPY".

- Резервацията ще се копира в избрания ден от седмицата. Ще се копира цялата резервация от избрания ден от седмицата.
- За да продължите да копирате настройките за други дни от седмицата, повторете СТЬПКА 4 и СТЬПКА 5.

6. Натиснете "бутона " за завършване на настройката.

- На LCD дисплея се показва " WEEKLY " и се активира работата в режим СЕДМИЧЕН ТАЙМЕР.

Настройки на дисплея

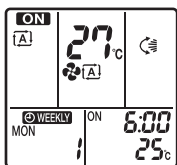

Дисплей за потвърждение

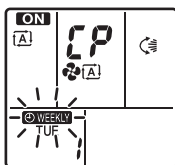

Дисплей за копиране

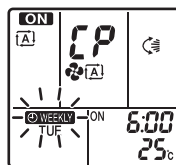

Дисплей за поставяне

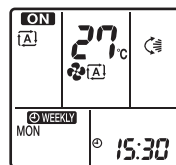

Нормален дисплей

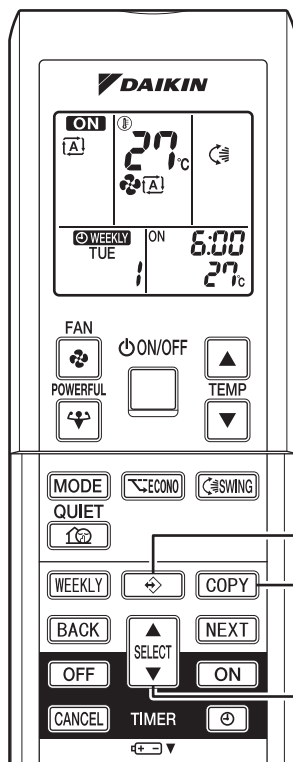

БЕЛЕЖКА

■ РЕЖИМ НА КОПИРАНЕ

- В режим копиране се копира цялата резервация на избрания ден от седмицата. В случай че се прави промяна на резервация индивидуално за някой ден от седмицата, след копиране на съдържанието на седмичните резервации натиснете "бутон " и променете настройките, като следвате стъпките на **Режим на настройка**. (страница 22)

Работа със СЕДМИЧЕН ТАЙМЕР

■ Потвърждаване на резервация

- Резервацията може да бъде потвърдена.

1. Натиснете "бутона" .

- Денят от седмицата и номерът на резервация за текущия ден ще се покажат на дисплея.

2. Натиснете "бутона SELECT", за да изберете ден от седмицата и номер на резервация за потвърждаване.

- Натискането на "бутона SELECT" показва подробности относно резервацията.
- За да промените потвърдени и резервирани настройки, изберете номера на резервацията и натиснете "бутона NEXT". Режимът преминава в режим на настройка.

Отидете на **Режим на настройка** СЪПКА 4. (страница 22)

3. Натиснете "бутона" , за да излезете от режима на потвърждение.

- На LCD дисплея се показва "WEEKLY" и се активира работата в режим СЕДМИЧЕН ТАЙМЕР.
- Индикаторът за ТАЙМЕР светва.

Настройки на дисплея



Нормален дисплей



Дисплей за потвърждение

■ За деактивиране на режим СЕДМИЧЕН ТАЙМЕР

4. Натиснете "бутона WEEKLY", докато на LCD дисплея се покаже "WEEKLY".

- "WEEKLY" ще излезе от LCD дисплея.
- Светлинният индикатор за ТАЙМЕР изгасва.
- За повторно активиране на режим СЕДМИЧЕН ТАЙМЕР натиснете отново "бутона WEEKLY".
- Ако резервация, деактивирана чрез "бутона WEEKLY", се активира отново, ще се използва последният режим на резервация.

■ За изтриване на резервации

Индивидуалната резервация

- Направете справка с **Режим на настройка** (страница 22)
Когато избирате желан режим в СЪПКА 4 в режим на настройка, изберете "празен". Резервацията ще бъде изтрита.

Резервациите за всеки ден от седмицата

- Тази функция може да се използва за изтриване на резервации за всеки ден от седмицата.

5. Натиснете "бутона" .

6. Изберете деня от седмицата, който да бъде отменен, с "бутона SELECT".

7. Задръжте натиснат "бутона WEEKLY" в продължение на 5 секунди.

- Резервацията от избрания ден от седмицата ще бъде изтрита.

Всички резервации

8. Задръжте "бутона WEEKLY" за 5 секунди по време на нормален дисплей.

- Не забравяйте да насочите дистанционното управление към основния модул и проверете за потвърдителен звуков сигнал.
- Тази операция не е ефективна, докато се задава СЕДМИЧЕН ТАЙМЕР.
- Всички резервации ще бъдат изтрити.

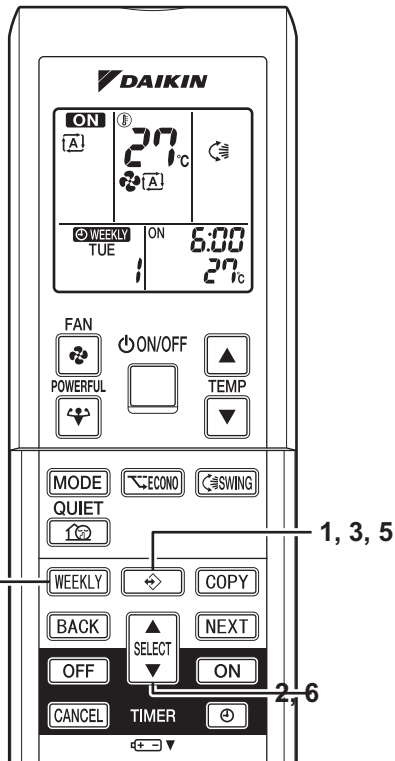

Бележка за мултисистема

<< Какво е "мултисистема"? >>

Тази системата има едно външно тяло, свързано към няколко вътрешни тела.

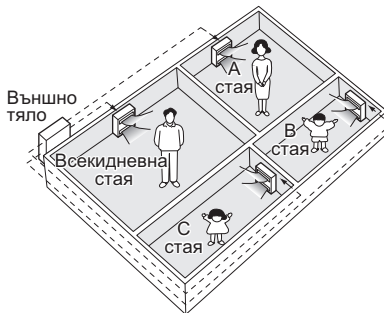

■ Избор на режима на работа

1. При налична настройка за приоритет на стая, но с неактивно или неналично вътрешно тяло с приоритет.

Когато работи повече от едно вътрешно тяло, приоритет получава вътрешното тяло, което е било включено първо.

В този случай задайте на по-късно включените

вътрешни тела същия режим на работа (*1), както на първото вътрешно тяло.

В противен случай те ще преминат в режим на готовност и светлинният индикатор за работа ще започне да мига – това не означава неизправност.

(*1)

- Режимите ОХЛАЖДАНЕ, ИЗСУШАВАНЕ и ВЕНТИЛАТОР не могат да се използват едновременно.
- Режимът АВТОМАТ. автоматично избира режим ОХЛАЖДАНЕ или ОТОПЛЕНИЕ според стайната температура.

Поради това режим АВТОМАТ. е достъпен при избор на същия режим на работа, като този на стаята с първото вътрешно тяло, което ще се включва.

(ВНИМАНИЕ)

В общия случай режимът на работа в помещението с първото включено вътрешно тяло получава приоритет, но в следващите ситуации се прави изключение, затова ги имайте предвид. Ако режимът на работа в първата стая е **режим ВЕНТИЛАТОР**, тогава задаването на **режим на отопление** в някоя друга стая след това ще даде приоритет на режим на **отопление**. В тази ситуация климатикът, който работи в режим ВЕНТИЛАТОР, ще премине в режим на готовност, а светлинният индикатор за работа ще започне да мига.

2. При активна настройка за приоритет на стая.

Вижте "Настройка за приоритет на стая" на следващата страница.

■ НОЩЕН ТИХ режим (достъпен само в режим на охлаждане)

НОЩНИЯТ ТИХ режим изисква първоначално програмиране по време на монтажа. Моля, обърнете се към вашия доставчик за съдействие. НОЩНИЯТ ТИХ режим намалява работния шум на външното тяло през нощта, за да не безпокои съседите.

- НОЩНИЯТ ТИХ режим се активира, когато температурата спадне с 5°C или повече под най-високата температура, отчетена през същия ден. Ето защо, когато температурната разлика е по-малка от 5°C, тази функция няма да се активира.
- НОЩНИЯТ ТИХ режим намалява леко ефикасността на модула при охлаждане (отопление).

■ Функция ТИХ РЕЖИМ НА ВЪНШНОТО ТЯЛО (страница 17.)

1. При налична настройка за приоритет на стая, но с неактивно или неналично вътрешно тяло с приоритет.

При използване на функцията ТИХ РЕЖИМ НА ВЪНШНОТО ТЯЛО с мултисистема задайте всички вътрешни тела за работа в ТИХ РЕЖИМ НА ВЪНШНОТО ТЯЛО, като използвате техните дистанционни управления.

При спиране на функцията ТИХ РЕЖИМ НА ВЪНШНОТО ТЯЛО изчистете настройката на едно от работещите вътрешни тела чрез дистанционното му управление.

На дистанционното управление за останалите помещения обаче ще остане дисплей за ТИХ РЕЖИМ НА ВЪНШНОТО ТЯЛО.

Препоръчваме да изчистите настройката за всички помещения чрез съответните устройства за дистанционно управление.

2. При активна настройка за приоритет на стая.

Вижте "Настройка за приоритет на стая" на следващата страница.

Бележка за мултисистема

■ Заклучване на режим на охлаждане/отопление (достъпно само за модели с термopомпа)

Заклучването на режим на охлаждане / отопление изисква първоначално програмиране по време на монтажа. Моля, обърнете се към вашия търговец или доставчик за съдействие. Заклучването на режим на охлаждане / отопление задава принудителен режим на охлаждане или на отопление за модула. Тази функция е удобна, когато искате да включите всички вътрешни тела, свързани в мултисистемата, в един и същи режим на работа.

■ Настройка за приоритет на стая

Настройката за приоритет на стая изисква първоначално програмиране по време на монтажа. Моля, обърнете се към вашия доставчик за съдействие. Стаята, определена като приоритетна, има приоритет в следните ситуации:

1. Приоритет на режима на работа.

Макар и режимът на работа на стаята с приоритет да има предимство, потребителят може да избира различен режим на работа от този на останалите помещения.

(Пример)

* В примерите стая А е стаята с приоритет.

Когато в стая А е избран режим ОХЛАЖДАНЕ, а в стаи В, С и D работят следните режими:

Режим на работа в стаи В, С и D	Състояние на стаи В, С и D, когато модулет в стая А е в режим ОХЛАЖДАНЕ
ОХЛАЖДАНЕ или ИЗСУШАВАНЕ или ВЕНТИЛАТОР	Поддържа се текущият режим на работа
ОТОПЛЕНИЕ	Модулът влиза в режим на готовност. Работата се подновява, когато модулет в стая А спре да работи.
АВТОМАТ.	Ако модулет е настроен на режим ОХЛАЖДАНЕ, работата продължава. Ако настроен на режим ОТОПЛЕНИЕ, той преминава в режим на готовност. Работата се подновява, когато модулет в стая А спре да работи.

2. Приоритет при използване на работа с ПОВИШЕНА МОЩНОСТ.

(Пример)

* В примерите стая А е стаята с приоритет.

Всички вътрешни тела в стаи А, В, С и D работят. Ако вътрешното тяло в стая А премине в режим на ПОВИШЕНА МОЩНОСТ, работната мощност ще се концентрира в стая А. В такъв случай мощността на охлаждане (отопление) на вътрешните тела в стаи В, С и D може леко да се намали.

3. Приоритет при използване на ТИХ РЕЖИМ НА ВЪНШНОТО ТЯЛО.

(Пример)

* В примерите стая А е стаята с приоритет.

Чрез задаване на ТИХ РЕЖИМ за модула в стая А, климатикът започва да работи в ТИХ РЕЖИМ НА ВЪНШНОТО ТЯЛО.

Не е нужно да задавате ТИХ РЕЖИМ за всички работещи вътрешни тела.

Поддръжка и почистване



ВНИМАНИЕ Преди да пристъпите към почистване, спрете работата на климатика и ИЗКЛ. прекъсвача.

Модули

■ Въртешно тяло, външно тяло и дистанционно управление

1. Избърсвайте ги със суха, мека кърпа.

■ Преден панел

1. Отворете предния панел.

- Плъзнете двата ограничителя от лявата и дясната страна навътре, докато те щракнат.

2. Свалете предния панел.

- Свалете придържащата лента.
- Ако оставите предния панел да падне напред, ще можете да го свалите.

3. Почистете предния панел.

- Избършете го с мека, влажна кърпа.
- Може да се използва само неутрален почистващ препарат.
- В случай на измиване на предния панел с вода подсушете го с кърпа, след което го оставете да изсъхне напълно на сянка.

4. Поставете предния панел.

- Вкарайте предния панел в каналите на модула (3 места).
- Закрепете придържащата лента на дясната вътрешна страна на предната решетка.
- Затворете панела бавно.

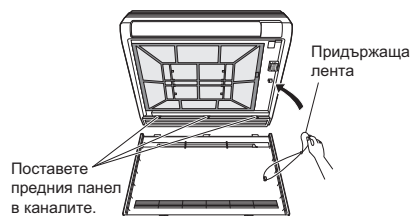
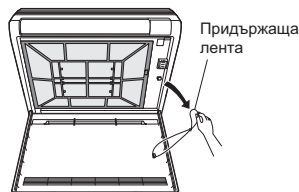
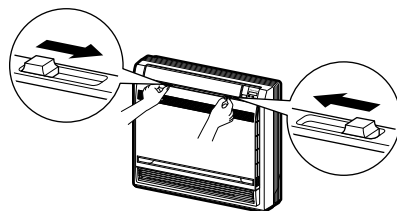

ВНИМАНИЕ

- Не докосвайте металните части на вътрешното тяло. Ако докоснете тези части, може да се нараните.
- При сваляне или поставяне на предния панел използвайте здрав и стабилен стол (стълба) и внимавайте къде стъпвате.
- При сваляне или поставяне на предния панел придържайте панела здраво с ръка, за да не падне.
- За почистване не използвайте вода с температура над 40°C, бензол, бензин, разреждател, други летливи масла, полиращи съединения, абразивни четки или други ръчни инструменти.
- След почистване се уверете, че предният панел е закрепен надеждно на мястото си.
- След почистване бързо включете прекъсвача на захранването.

Филтрите

1. Отворете предния панел. (страница 28.)

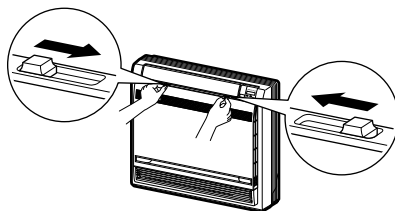

2. Свалете въздушния филтър.

- Натиснете палците отдясно и отляво на въздушния филтър леко надолу, след което изтеглете нагоре.

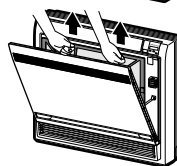

3. Извадете дезодориращия филтър от титаниев апатит.

- Задръжте пластините на рамката и отстранете палците на 4 места.

4. Почистете или подменете всеки филтър.

Вижте илюстрацията.

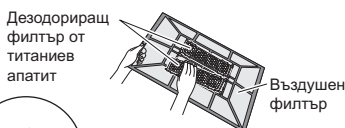

5. Поставете въздушния филтър и дезодориращия филтър от титаниев апатит обратно на местата им и затворете предния панел.

- Работата без въздушни филтри може да доведе до неизправности, тъй като във вътрешното тяло ще се натрупа прах.

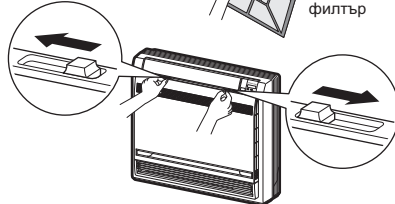

■ Въздушен филтър

1. Измийте въздушните филтри с вода или ги почистете с прахосмукачка.

- Ако прахът не се маха лесно, измийте въздушните филтри с неутрален препарат за миене, разреден с хладка вода, след което ги оставете да изсъхнат на сянка.
- Препоръчително е въздушните филтри да се почистват на всеки 2 седмици.

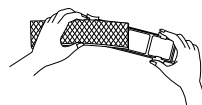
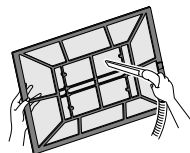

■ Дезодориращ филтър от титаниев апатит

Дезодориращият филтър от титаниев апатит може да бъде възстановен, като се измива с вода веднъж на всеки 6 месеца. Препоръчваме неговата смяна веднъж на всеки 3 години.

[Поддръжка]

1. Ако филтърът е силно замърсен, измучете праха с прахосмукачка и го потопете в топла вода или вода за около 10 до 15 минути.
2. Не махайте филтъра от рамката по време на измиване с вода.
3. След измиването изтръскайте останалата вода и го изсушете на сянка.
4. Тъй като материалът е изработен от хартия, не изстисквайте филтъра при отцеждане на водата от него.

[Смяна]

1. Свалете пластинките от рамката на филтъра и поставете нов филтър.
 - Изхвърлете стария филтър като запалим отпадък.

БЕЛЕЖКА

- Експлоатация със замърсени филтри:
 - (1) въздухът на може да се дезодорира;
 - (2) въздухът на може да се пречиства;
 - (3) води до лошо отопление или охлаждане;
 - (4) може да се разпространят миризми.
- За да поръчате дезодориращ филтър от титаниев апатит, се свържете със сервиза, от който сте закупили климатика.
- Изхвърлете стария филтър като запалим отпадък.

Елемент	Част №
Дезодориращ филтър от титаниев апатит (без рамка) 1 комплект	КАF968A42

Проверка

Проверете дали основата, стойката и останалите крепежни елементи на външното тяло не са повредени или корозирали.

Уверете се, че нищо не запушва отворите за приток и отвеждане на въздуха на вътрешното и външното тяло.

Проверете дали от дренажния маркуч равномерно изтича вода по време на работа в режим ОХЛАЖДАНЕ или ОТОПЛЕНИЕ.

- Ако не виждате дренажна вода, вероятно водата изтича от вътрешното тяло. В такъв случай спрете работата на климатика и се обърнете към сервиза.

■ Преди да пристъпите към експлоатация след продължителен период на престой

1. Пуснете климатика да работи в режим "само ВЕНТИЛАТОР" в продължение на няколко часа в ден с хубаво време, за да се изсуши вътрешността.
 - Натиснете бутона за избор на режим "MODE" и изберете режим "ВЕНТИЛАТОР".
 - Натиснете бутона "ВКЛ./ИЗКЛ." и стартирайте климатика.
2. След спиране на работата изключете прекъсвача за стайния климатик.
3. Почистете въздушните филтри и ги поставете отново.
4. След почистване бързо включете прекъсвача на захранването.
5. Извадете батериите от дистанционното управление.

БЕЛЕЖКА

- Когато има свързано външно тяло в мултисистема, уверете се, че в останалите помещения не се използва режим на отопление, преди да пуснете режим за вентилатор. (страница 26.)

Отстраняване на неизправности

Проверете отново.

Проверете отново, преди да извикате сервизен техник.

Състояние	Проверка
Климатикът не работи. (Светлинният индикатор за РАБОТА не свети.)	<ul style="list-style-type: none"> • Има ли ИЗКЛ. прекъсвач или изгорял предпазител? • Има ли прекъсване на електрозахранването? • Поставени ли са батерии в дистанционното управление? • Правилна ли е настройката на таймера?
Лошо охлаждане (отопление).	<ul style="list-style-type: none"> • Почистени ли са въздушните филтри? • Има ли нещо, което да блокира отворите за приток и отвеждане на въздуха на вътрешното и външното тяло? • Подходяща ли е настройката на температурата? • Затворени ли са вратите и прозорците? • Правилно ли са настроени силата и посоката на въздушната струя?
Работата спира внезапно. (Индикаторът за РАБОТА мига.)	<ul style="list-style-type: none"> • Почистени ли са въздушните филтри? • Има ли нещо, което да блокира отворите за приток и отвеждане на въздуха на вътрешното и външното тяло? Почистете въздушните филтри или отстранете всички прегради и ИЗКЛ. прекъсвача. След това ВКЛ. отново и опитайте да задействате климатика с дистанционното управление. Ако индикаторът продължава да мига, обърнете се към сервиза, откъдето сте закупили климатика. • Еднакви ли са режимите на работа за всички вътрешни тела, свързани към външни тела в мултисистемата? Ако не са, задайте един и същи режим на работа за всички вътрешни тела и се уверете, че светлинните индикатори мигат. Освен това, когато режимът на работа е "АВТОМАТ.", задайте за кратко режим "ОХЛАЖДАНЕ" или "ОТОПЛЕНИЕ" на всички вътрешни тела и проверете отново дали индикаторите са в нормално състояние. Ако индикаторите престанат да мигат след горните стъпки, значи няма неизправност. (страница 26.)
Необичайно функциониране по време на работа.	<ul style="list-style-type: none"> • Възможно е климатикът да работи неизправно при наличие на свещавици или на радиовълни. ИЗКЛЮЧЕТЕ прекъсвача, след което го ВКЛЮЧЕТЕ отново и опитайте да задействате климатика с дистанционното управление.
Шумът предизвиква смущения на образа на телевизора или радиосигнала, докато климатикът работи.	<ul style="list-style-type: none"> • Уверете се, че в близост до вътрешното тяло няма телевизор или радиоапарат. • Поставете телевизора или радиоапарата на най-малко 1 m от вътрешното тяло.
Опит за включване на отоплението, но модулът не приема командата.	<ul style="list-style-type: none"> • При избора на отопление се чуват предупредителни сигнали, лампата за индикация на работата на главния модул (зелен цвят) мига в продължение на 5 секунди и се поддържа текущият режим на работа.
Дистанционното управление позволява избора на "отопление" независимо от това, че модулът е модел само за охлаждане.	<p>Проверете спецификациите на външното тяло. Ако външното тяло е модел само за охлаждане, настройте дистанционното управление за модел само за охлаждане, като използвате превключвателя за само за охлаждане/термопомпа на дистанционното управление. (стр. 12.)</p> <p>Ако не знаете как да превключите настройката, се свържете със сервиза, от който сте закупили климатика.</p>
Не може да се избере работа в режим Отопление, макар че модулът е модел с термопомпа.	<ul style="list-style-type: none"> • Настройте дистанционното управление така, че да е за модел с термопомпа, като използвате превключвателя за само за охлаждане/термопомпа на дистанционното управление. (стр. 12.) Ако не знаете как да превключите настройката, се свържете със сервиза, от който сте закупили климатика.

В случай на проблеми с датчика за утечка на хладилния агент

Следете модула за случаи на необичайна работа. Вижте случаите и обясненията по-долу.

Състояние	Обяснение
<p>Модулът работи самостоятелно.</p> <p>Вентилаторът се върти самостоятелно, дори и когато модулът е изключен. (Светлинният индикатор за работа мига.)</p>	<ul style="list-style-type: none"> ■ Това се дължи на факта, че датчикът за утечка на хладилен агент е започнал да работи: <ul style="list-style-type: none"> • В случай че се подаде звуков сигнал, съществува риск от утечка на хладилен агент. Проветрете помещението и се свържете се с вашия дилър. • Когато не се подаде звуков сигнал, няма налична утечка на хладилен агент или все още се извършва измерване. Ако не е налице утечка, вентилаторът ще се изключи автоматично след няколко минути. Понякога датчикът за утечка на хладилния агент регистрира погрешно вещества, различни от хладилния агент, като инсектициди или лакове за коса.
<p>Подава се звуков сигнал. Непрекъснат звуков сигнал и светлинният индикатор за работа мига.</p>	<ul style="list-style-type: none"> ■ Това се дължи на факта, че датчикът за утечка на хладилен агент е започнал да работи. Съществува риск от утечка на хладилен агент, затова проветрете помещението и се свържете се с вашия дилър.
<p>Уредът не охлажда/не отоплява.</p> <p>В режим за охлаждане или отопление се извършва превключване към настройка на вентилацията "Интензивен въздушен поток". (Светлинният индикатор за работа мига.)</p>	<ul style="list-style-type: none"> ■ Това се дължи на факта, че датчикът за утечка на хладилен агент е започнал да работи: <ul style="list-style-type: none"> • В случай че се подаде звуков сигнал, съществува риск от утечка на хладилен агент. Проветрете помещението и се свържете се с вашия дилър. • Когато не се подаде звуков сигнал, няма налична утечка на хладилен агент или все още се извършва измерване. Ако не е налице утечка, уредът ще се върне в предишния режим на работа автоматично след няколко минути. Понякога датчикът за утечка на хладилния агент регистрира погрешно вещества, различни от хладилния агент, като инсектициди или лакове за коса.
<p>Други.</p> <p>Вентилаторът на вътрешното/външното тяло се върти, когато модулът е изключен.</p>	<ul style="list-style-type: none"> ■ Когато вентилаторът на вътрешното тяло се върти и светлинният индикатор за работа мига, това се дължи на факта, че датчикът за утечка на хладилния агент е започнал да работи: <ul style="list-style-type: none"> • В случай че се подаде звуков сигнал, съществува риск от утечка на хладилен агент. Проветрете помещението и се свържете се с вашия дилър. • Когато не се подаде звуков сигнал, няма налична утечка на хладилен агент или все още се извършва измерване. Ако не е налице утечка, вентилаторът ще спре автоматично след няколко минути. Понякога датчикът за хладилния агент регистрира погрешно вещества, различни от хладилния агент, като инсектициди или лакове за коса.
<p>Други.</p> <p>Диагностиката на неизправностите с дистанционното управление показва код А0 на дисплея на дистанционното управление.</p>	<ul style="list-style-type: none"> ■ Подава ли се звуков сигнал? <ul style="list-style-type: none"> • Ако се подава звуков сигнал Съществува риск от утечка на хладилен агент. Проветрете помещението и се свържете се с вашия дилър. • Ако не се подаде звуков сигнал Няма налична утечка на хладилен агент или все още се извършва измерване. Моля, изчакайте няколко минути. Понякога датчикът за хладилния агент регистрира погрешно вещества, различни от хладилния агент, като инсектициди или лакове за коса.

<p>Други.</p> <p>Диагностиката на неизправностите с дистанционното управление показва код CH на дисплея на дистанционното управление.</p>	<ul style="list-style-type: none"> ■ Подава ли се звук сигнал? <ul style="list-style-type: none"> • Ако се подава звук сигнал, съществува риск от следното. Неизправност в датчика за утечка на хладилния агент. Кабелът на датчика за утечка на хладилния агент е повреден. Свързването на кабела на датчика за утечка на хладилния агент е не е пълно. Неизправност на главната печатна платка. <p>Свържете се с вашия дилър.</p>
--	--

Тези случаи не са неизправности.

Следните случаи не се дължат на неизправност на климатика, но има някои причини за появата им. Можете да продължите да използвате климатика.

Състояние	Обяснение
<p>Работата не започва веднага.</p> <ul style="list-style-type: none"> • При натискане на бутона ВКЛ./ИЗКЛ. скоро след като климатикът е бил спрян. • Когато режимът е избран отново. 	<ul style="list-style-type: none"> • Това е с цел да се предпази климатикът. Изчакайте около 3 минути.
<p>Малко след началото на работа в режим Отопление от климатика не излиза топъл въздух.</p>	<ul style="list-style-type: none"> • Климатикът се загрява. Изчакайте от 1 до 4 минути. (Системата е проектирана да започне изпускане на въздух само след достигане на определена температура.)
<p>Работата в режим на отопление спира внезапно и се чува шум от циркулация на течност.</p>	<ul style="list-style-type: none"> • Системата се освобождава от натрупания по външния модул скреж. Изчакайте около 4 до 12 минути.
<p>Външното тяло отделя вода или пара.</p>	<ul style="list-style-type: none"> ■ В режим ОТОПЛЕНИЕ <ul style="list-style-type: none"> • Скрежът по външното тяло се топи и се превръща във вода или пара, когато климатикът работи в режим на размразяване. ■ В режим ОХЛАЖДАНЕ или ИЗСУШАВАНЕ <ul style="list-style-type: none"> • Влагата във въздуха се кондензира във вода върху студената повърхност на тръбите на външното тяло и капе.
<p>От вътрешното тяло излиза мъгла.</p>	<ul style="list-style-type: none"> ■ Това се получава, когато въздухът в помещението се охлади до мъгла от студения въздушен поток по време на охлаждане. ■ Това става, тъй като въздухът в помещението се охлажда от топлообменника и се превръща в мъгла по време на операция по размразяване.
<p>Вътрешното тяло изпуска миризми.</p>	<ul style="list-style-type: none"> ■ Това се случва, когато миризми от помещението, мебелите или цигари се абсорбират в модула и се изпускат с въздушната струя. (Ако това стане, препоръчваме да осигурите измиване на вътрешното тяло от техник. Обърнете се към сервиза, откъдето сте закупили климатика.)
<p>Външният вентилатор се върти, а климатикът не работи.</p>	<ul style="list-style-type: none"> ■ След спиране на работата: <ul style="list-style-type: none"> • Вентилаторът на външното тяло продължава да се върти още 60 секунди за предпазване на системата. ■ Когато климатикът не работи: <ul style="list-style-type: none"> • Ако външната температура е много висока, външният вентилатор започва да се върти за предпазване на системата.

<p>Работата спря внезапно. (Индикаторът за РАБОТА свети.)</p>	<ul style="list-style-type: none"> ■ За защита на системата климатикът може да спре да работи при големи колебания на захранващото напрежение. Работата ще се поднови автоматично след около 3 минути.
<p>Не се показват сигнали от дистанционното управление. Чувствителността на дистанционното управление е ниска. Дисплеят има слаб контраст или е тъмен. Дисплеят не функционира правилно.</p>	<ul style="list-style-type: none"> • Батериите са изтощени и дистанционното управление работи неизправно. Сменете всички батерии с нови, размер AAA, алкални батерии. За подробности вижте "Поставяне на батериите" в това ръководство. (страница 9) * Ако е наличен бутонът за нулиране, натиснете го, след като смените батериите.
<p>ТАЙМЕР ВКЛ./ИЗКЛ. не работи според настройките.</p>	<ul style="list-style-type: none"> • Проверете дали ТАЙМЕРЪТ ВКЛ./ИЗКЛ. и СЕДМИЧНИЯТ ТАЙМЕР са настроени на едно и също време. Променете или деактивирайте настройките на СЕДМИЧНИЯ ТАЙМЕР. (страница 22)
<p>Климатикът престава да генерира въздушна струя по време на работа.</p>	<ul style="list-style-type: none"> • След достигане на зададената температура силата на въздушната струя се намалява или работата спира, за да се избегне генериране на студена въздушна струя (по време на отопление) и за да не се допусне повишаване на влажността (по време на охлаждане). Работата ще се поднови автоматично, когато вътрешната температура се повиши или спадне.

Веднага се обадете на сервиза.



ПРЕДУПРЕЖДЕНИЕ

- Когато възникне нещо необичайно (като мирис на изгоряло), преустановете работата на климатика и **ИЗКЛУЧЕТЕ** прекъсвача.
Продължаването на работата при ненормални условия може да доведе до неизправности, токови удари или пожар.
Обърнете се към сервиза, откъдето сте закупили климатика.
- Не се опитвайте сами да ремонтирате или да модифицирате климатика.
Неправилно извършената работа може да доведе до токови удари или пожар.
Обърнете се към сервиза, откъдето сте закупили климатика.

Ако възникне някой от следните симптоми, незабавно се обадете на сервиза.

- **Захранващият кабел е необичайно горещ или е повреден.**
- **Предпазният прекъсвач, предпазител или прекъсвачът, управляван от утечен ток, прекъсват често работата.**
- **Има мирис на изгоряло.**

Изключете прекъсвача и се обадете на сервиза.

- **По време на работа се чува необичаен звук.**
- **Превключвател или бутон често пъти не функционира правилно.**
- **От вътрешното тяло тече вода.**

Изключете модула от дистанционното управление и се обадете в сервиза.

- **След прекъсване на електрозахранването**
Климатикът автоматично ще поднови работа след около 3 минути.
Трябва просто да изчакате малко.

Изисквания при изхвърляне като отпадък



Вашият продукт и доставените с дистанционно управление батерии са маркирани с този символ. Този символ означава, че електрическите и електронни продукти и батериите не трябва да се смесват с несортирания домакински отпадък.

За батериите е възможно под символа да бъде отпечатан химически символ.

Този химически символ означава, че батерията съдържа тежък метал над определена концентрация. Възможни химически символи са:

■ Pb: олово (>0,004%)

Не се опитвайте да разглобявате системата сами; демонтажът на продукта, изхвърлянето/ предаването за рециклиране на хладилния агент, на маслото и на други части трябва да се извършва от квалифициран монтажник в съответствие с изискванията на приложимото местно и национално законодателство. Модулите и отпадъците от батерии трябва да се разглеждат като техника със специален режим на обработка за рециклиране, повторно използване и възстановяване. Като гарантирате тяхното правилно обезвреждане, ще помогнете да се предотвратят потенциални отрицателни последствия за околната среда и човешкото здраве. За повече информация, моля, свържете се с монтажника или с орган на местната власт.

Препоръчваме периодична поддръжка.

При определени работни условия вътрешността на климатика може да се замърси след няколко сезона работа, което ще доведе до влошена ефективност. Препоръчва се извършването на периодично техническо обслужване от специалист, като допълнение към редовното почистване от страна на потребителя. За поддръжка от специалист се обърнете към сервиза, откъдето сте закупили климатика.

Стойността на поддръжката се заплаща от потребителя.

Важна информация за използвания хладилен агент

Този продукт съдържа флуорирани парникови газове. Не изпускайте газовете в атмосферата.

Тип хладилен агент: **R32**

GWP⁽¹⁾ стойност: **675**

⁽¹⁾GWP = потенциал за глобално затопляне

В зависимост от европейското или местното законодателство, може да се изискват периодични проверки за изтичане на хладилен агент. За повече информация моля, свържете се с вашия местен доставчик.



БЕЛЕЖКА

Приложимото законодателство относно флуорираните парникови газове изисква зареждането с хладилен агент на уреда да бъде посочено както с тегло, така и в CO₂ еквивалент.

Формула за изчисление на количеството в еквивалент на тонове CO₂: GWP стойност на хладилния агент × Общо заредено количество хладилен агент [в кг] / 1000

За повече информация, моля, свържете се с вашия монтажник.

Диагностика на повреди.

ДИАГНОСТИКА НА ПОВРЕДИ ЧРЕЗ ДИСТАНЦИОННОТО УПРАВЛЕНИЕ

В серията ARC452A секциите за показване на температурата върху дисплея на главния модул показват съответни кодове.

1. Когато бутонът за **ОТМЯНА НА ТАЙМЕРА** се задържи натиснат в продължение на 5 секунди, индикацията за код " " мига в секцията за показване на температурата.

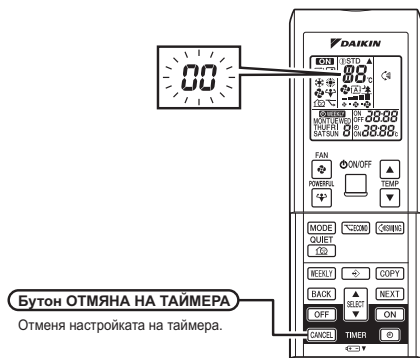

2. Натиснете неколккратно бутона за **ОТМЯНА НА ТАЙМЕРА**, докато се чуе продължителен звуков сигнал.
 - Индикацията за код се променя, както е показано по-долу, като същевременно се придружава от дълъг звуков сигнал.

	КОД	ЗНАЧЕНИЕ
СИСТЕМА	00	НОРМАЛНО
	UA	НЕИЗПРАВНОСТ В КОМБИНАЦИЯТА ВЪТРЕШНО-ВЪНШНО ТЯЛО
	U0	НЕДОСТИГ НА ХЛАДИЛЕН АГЕНТ
	U2	СПАД НА НАПРЕЖЕНИЕТО ИЛИ СВРЪХНАПРЕЖЕНИЕ НА ГЛАВНАТА ВЕРИГА
	U4	НЕИЗПРАВНОСТ В ПРЕДАВАНЕТО (МЕЖДУ ВЪТРЕШНОТО И ВЪНШНОТО ТЯЛО)
ВЪТРЕШНО ТЯЛО	A0	РЕГИСТРИРАНЕ НА УТЕЧКА НА ХЛАДИЛНИЯ АГЕНТ
	A1	ДЕФЕКТ В ПЕЧАТНАТА ПЛАТКА НА ВЪТРЕШНОТО ТЯЛО
	A5	УПРАВЛЕНИЕ НА ВИСОКО НАЛЯГАНЕ ИЛИ ЗАЩИТА ОТ ЗАМРЪЗВАНЕ
	A6	ПОВРЕДА В ЕЛЕКТРОДВИГАТЕЛЯ НА ВЕНТИЛАТОРА
	C4	ПОВРЕДА В ДАТЧИКА ЗА ТЕМПЕРАТУРА НА ТОПЛООБМЕННИКА
	C9	ПОВРЕДА В ДАТЧИКА ЗА ТЕМПЕРАТУРА НА ВСМУКВАНИЯ ВЪЗДУХ
ВЪНШНО ТЯЛО	CH	ПРОБЛЕМИ С ДАТЧИКА ЗА УТЕЧКА НА ХЛАДИЛНИЯ АГЕНТ
	EA	ГРЕШКА ПРИ ПРЕВКЛЮЧВАНЕ ОХЛАЖДАНЕ-ОТОПЛЕНИЕ
	E1	НЕИЗПРАВНА ПЕЧАТНА ПЛАТКА
	E5	СТАРТИРАНО ПРЕТОВАРВАНЕ
	E6	НЕИЗПРАВНО ПУСКАНЕ НА КОМПРЕСОРА
	E7	ПОВРЕДА В ЕЛЕКТРОДВИГАТЕЛЯ НА ПОСТОЯННОТОКОВ ВЕНТИЛАТОРА
	E8	ПОДАВАНЕ НА СВРЪХТОК
	F3	ВИСОКА ТЕМПЕРАТУРА НА НАГНЕТАТЕЛНАТА ТРЪБА
	F6	ВИСОКО НАЛЯГАНЕ (В РЕЖИМ НА ОХЛАЖДАНЕ)
	H0	НЕИЗПРАВЕН ДАТЧИК
	H6	СПРЯНА РАБОТА ПОРАДИ НЕИЗПРАВЕН ДАТЧИК ЗА УСТАНОВЯВАНЕ НА ПОЛОЖЕНИЕ
	H8	НЕИЗПРАВЕН ПОСТОЯННОТОКОВ ДАТЧИК
	H9	ПОВРЕДА В ДАТЧИКА ЗА ТЕМПЕРАТУРА НА ВСМУКВАНИЯ ВЪЗДУХ
	J3	ПОВРЕДА В ДАТЧИКА ЗА ТЕМПЕРАТУРА НА НАГНЕТАТЕЛНАТА ТРЪБА
J6	ПОВРЕДА В ДАТЧИКА ЗА ТЕМПЕРАТУРА НА ТОПЛООБМЕННИКА	
L3	ПРЕГРЯВАНЕ НА ЕЛЕКТРИЧЕСКИТЕ КОМПОНЕНТИ	
L4	ВИСОКА ТЕМПЕРАТУРА В ТОПЛООТВЕЖДАЩИЯ РАДИАТОР НА ИНВЕРТОРНАТА ВЕРИГА	
L5	СВРЪХТОК НА ИЗХОДА	
P4	ПОВРЕДА В ДАТЧИКА ЗА ТЕМПЕРАТУРА НА ТОПЛООТВЕЖДАЩИЯ РАДИАТОР НА ИНВЕРТОРНАТА ВЕРИГА	

БЕЛЕЖКА

1. Един кратък и два следващи един след друг звукови сигнала означават несъответстващи кодове.
2. За отмяна на извеждането на кодове задържете бутона за **ОТМЯНА НА ТАЙМЕРА** натиснат в продължение на 5 секунди. Показването на кода се отменя и само ако в продължение на 1 минута не бъде натиснат бутон.

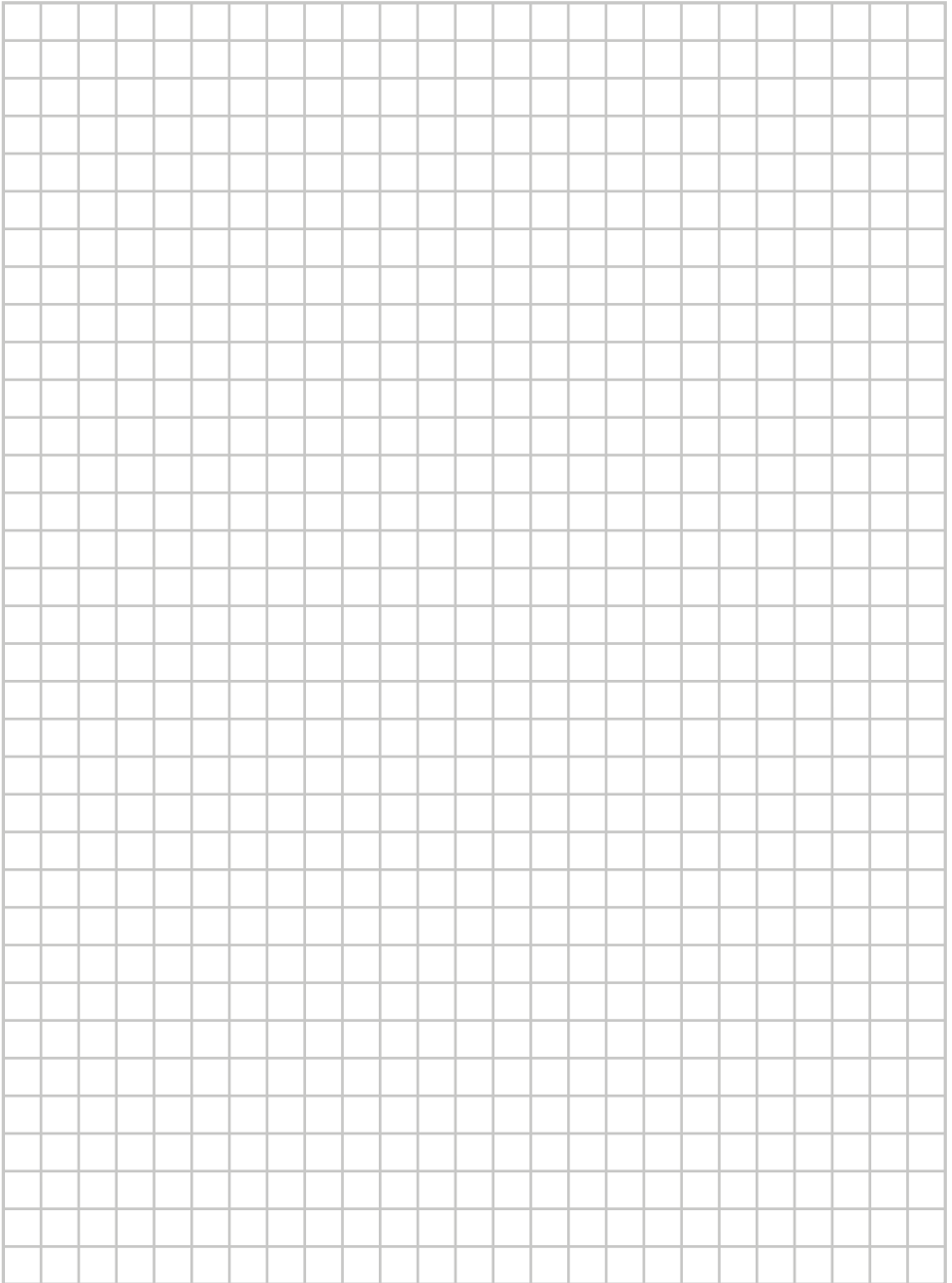

DAIKIN INDUSTRIES, LTD.

Head office:

Umeda Center Bldg., 2-4-12, Nakazaki-Nishi,
Kita-ku, Osaka, 530-8323 Japan

Tokyo office:

JR Shinagawa East Bldg., 2-18-1, Konan,
Minato-ku, Tokyo, 108-0075 Japan
<http://www.daikin.com>

DAIKIN EUROPE N.V.

Zandvoordestraat 300, B-8400 Oostende, Belgium



The two-dimensional bar code is
a manufacturing code.

3P477071-1D (1902)